



# Chicago Pneumatic



**Промышленный  
инструмент**

**Опыт. Стремление. Результат.**

# Содержание

## Резьбовое соединение

Аксессуары и комплекты стр. 30–31, головки стр. 32–33



11

## Операции затяжки

Аксессуары и комплекты, габаритные размеры стр. 44–45



35

## Шлифование

Зачистные машины стр. 45–59  
аксессуары и комплекты, габаритные размеры стр. 60–63  
Угловые шлифовальные машины стр. 64–75  
аксессуары и комплекты, габаритные размеры стр. 76–81



47

## Полирование

Аксессуары и комплекты, габаритные размеры стр. 98–105



83

## Сверление

Аксессуары и комплекты, габаритные размеры стр. 114



107

## Зачистка

Аксессуары и комплекты, габаритные размеры стр. 126–132



115

## Специальные инструменты

Ножовки, ножницы, заклепочники, высокоскоростные отрезные машины, пневматические напильники, пистолет для герметиков, вырубные ножницы, шлифовальные машинки для обработки колес, гравировальные машины



133

## Аксессуары для пневмомагистрالی

Шланги — Муфты — Смазочные приспособления — Балансиры



141

## Компрессоры



165

Индекс — Инструкции по безопасности —  
Таблица единиц измерений

168

# Проводник по каталогу



Логотип «Unique Features» используется во всем каталоге для идентификации инструментов, которые имеют уникальные, не имеющие себе равных функции на современном рынке. При выборе инструментов с логотипом «Unique Features» вы можете быть уверены в том, что получите непревзойденные эксплуатационные характеристики, функции и эргономичный дизайн компании «Чикаго Пневматик».



## Линейка Classic

В данном каталоге логотип Classic используется для инструментов, которые применяются для выполнения работ уже многие годы. Вот уже на протяжении десятков лет эти инструменты характеризуются надежностью и аутентичным стилем, благодаря которому они снискали легендарную славу среди механиков. Инструменты Classic имеют **двухгодичную гарантию** при он-лайн регистрации.



**Продленная двухгодичная гарантия ТРЕБУЕТ** регистрации каждого инструмента на веб-сайте компании «Чикаго Пневматик» в течение 4 недель с даты первоначальной покупки. Для получения подробной информации пройдите по ссылке [www.cp.com/classic](http://www.cp.com/classic)



**Характеристики и преимущества**  
Основные характеристики и преимущества инструментов

**Детали и аксессуары**  
Находятся на последней странице каждого раздела

**Таблица характеристик**  
Позволяет узнать артикул для заказа

**Цветовые метки**  
Помогут быстро найти необходимую категорию продукции

**Новая продукция отмечена QR-кодом**

**Подобные продукты в линейке**  
В случае, если артикул не указан в таблице характеристик, вы можете найти его здесь

## QR-коды



Пользоваться каталогом «Чикаго Пневматик» теперь стало еще удобнее. Просто сфотографируйте QR код на свой смартфон и получите дополнительную информацию об интересующем вас продукте.

## Запасные детали и аксессуары



Для ваших инструментов доступны оригинальные детали и аксессуары «Чикаго Пневматик». Используйте данный логотип для поиска специализированных комплектов запасных деталей и выбора аксессуаров, перечисленных в конце каждого раздела.



## Просмотр видеороликов!

[www.youtube.com/CPCHANNELS](http://www.youtube.com/CPCHANNELS)

Приглашаем вас посетить видео — канал Youtube, чтобы получить более подробную информацию о новых инструментах «Чикаго Пневматик».

[www.youtube.com/CPCHANNELS](http://www.youtube.com/CPCHANNELS)

Внешний вид инструментов может отличаться от фотографий, приведенных в этом каталоге.



# Резьбовое соединение

UNIQUE  
FEATURES  
Premium Tool  
см. СР7759Q  
на стр. 20



## Ударные гайковерты

Ударный гайковерт производит серию вращательных ударов по головке болта, обеспечивая ее вращение. Преимуществами ударных гайковертов являются высокое соотношение мощность/масса, быстрое закручивание и слабый реактивный момент, воспринимаемый оператором.

## Угловые гайковерты

Для работы в тесных и труднодоступных зонах наша компания рада предложить Вам широкую линейку угловых гайковертов с возможностью подбора квадратного хвостовика практически любого размера (до 122 Нм).

## Выбор инструмента для резьбового соединения

### ВЫБОР ТИПА РУКОЯТКИ



Пистолетная (P)



D-образная с курком внутри (D IT)



D-образная с курком снаружи (D OT)

### Шаг 1

#### Применения

- ▶ Материалы
- ▶ Типы соединений
- ▶ Ø и класс болта
- ▶ Крутящий момент
- ▶ Нагрузка

### Шаг 2

#### Патроны

- ▶ Тип
- ▶ Размер
- ▶ Доступ

### Шаг 3

#### Инструменты

- ▶ Тип муфты
- ▶ Тип рукоятки
- ▶ Квадратный хвостовик и фиксатор головки
- ▶ Крутящий момент

## Выбор типа муфты



### Муфта DYNARAST:

Очень плавная муфта, удобная для использования на жестких соединениях



### Двойная молотковая муфта

(двойная собачка): Универсальный тип муфты со сверхвысоким крутящим моментом и высоким коэффициентом мощности/массы.



### Качающаяся кулачковая муфта:

Хорошо подходит для очень мягких соединений, обеспечивает сверхкороткое вращение.



### Двухкулачковая муфта:

«Бесконечный» крутящий момент. Прекрасно подходит для мягких и жестких соединений.

При оптимальных условиях пневмомагистрали и ее подключений затяжка и ослабление должны выполняться в течение **4 секунд**, что увеличит срок службы вашего инструмента. В противном случае рекомендуется выбрать продукт, имеющий большую производительность.

## Выбор фиксатора

Благодаря широкому ассортименту фиксаторов Ваш инструмент может быть применен практически в любой области, сохраняя свою мощность, производительность и удобство.

### УНИВЕРСАЛЬНОСТЬ



Быстросъемный для наконечника отвертки или торсионных ключей



Упорное кольцо для быстрой замены патронов



Двойного типа (Отверстие + Упорное кольцо) для универсальности



Шпилька-фиксатор для специализированных применений



С отверстием для фиксации головки штифт-кольцом



Шлиц с внутренней нажимной кнопкой

### БЕЗОПАСНОСТЬ



# Резбовое соединение

## Диапазон крутящих моментов ударных гайковертов

РАБОЧИЙ КРУТЯЩИЙ МОМЕНТ  
МАКС. КРУТЯЩИЙ МОМЕНТ

МАРКА 5 - SAE 3/8" 1/2" 5/8" 3/4" 7/8" 1"  
МАРКА 8.8 - ISO M8 M10 M12 M14 M16 M18 M20

### Угловые гайковерты 3/8" и 1/2"

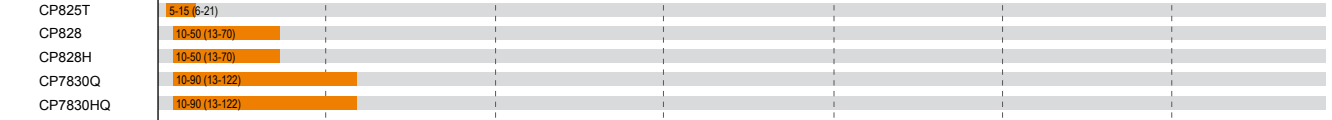

### Угловые гайковерты 1/4" - 3/8" - мини 1/2"

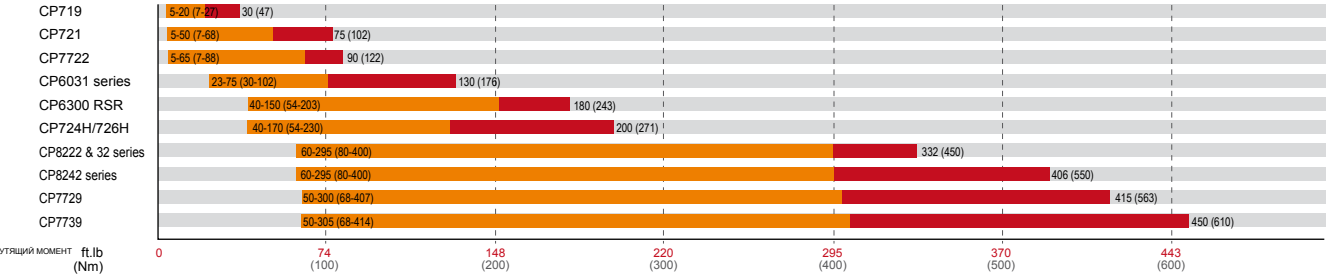

МАРКА 5 - SAE 3/4" 1" 1-1/4" 1-3/8" 1-1/2"  
МАРКА 8.8 - ISO M20 M24 M27 M30 M36 M42

### Угловые гайковерты 1/2" - 3/4" - 1"

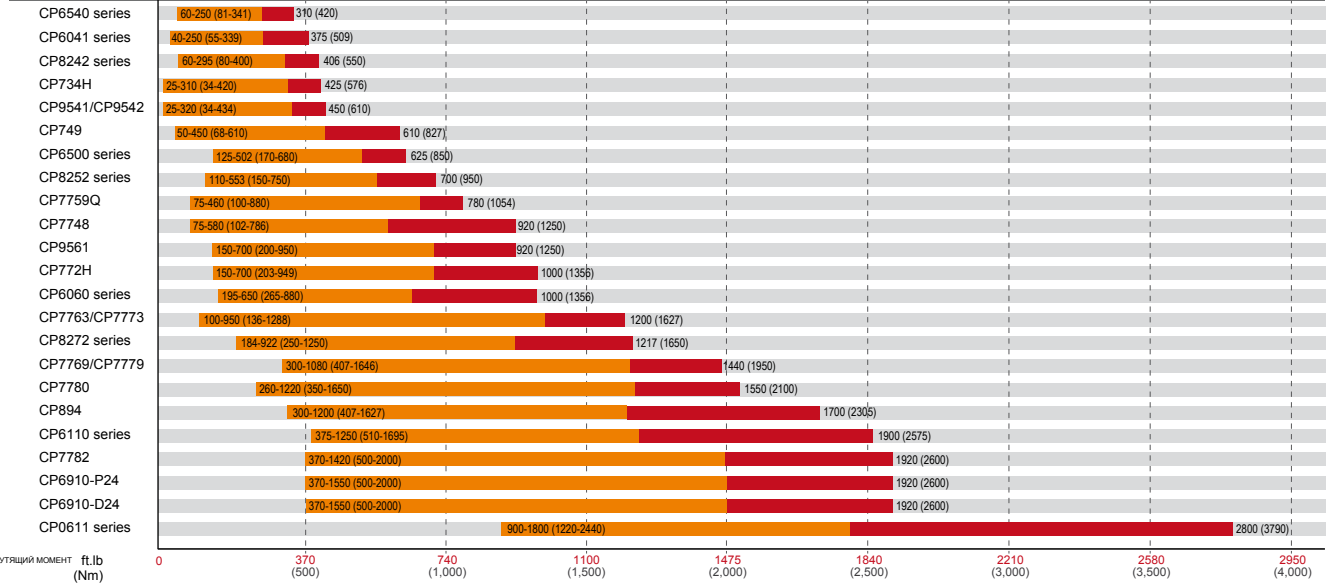

МАРКА 5 - SAE 1-1/8" 1-1/2" 2" 2-1/2" 3"  
МАРКА 8.8 - ISO M24 M36 M42 M45 M48 M52 M56 M60 M76

### Угловые гайковерты 1-1/2" - 2-1/2"

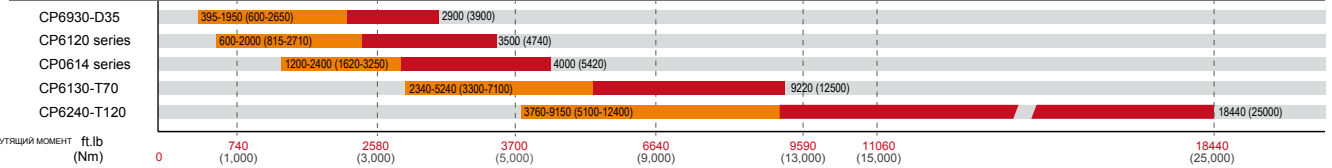

\* Вышеуказанные рекомендации относительно классов болтов предлагаются только в качестве информации. Данную информацию следует использовать под свою исключительную ответственность. Вследствие различных факторов, которые могут оказывать влияние на отношение крутящий момент – натяжение, таких как ошибки оператора, структура поверхности и наличие смазки, единственным способом определения правильного крутящего момента является эксперимент при выполнении фактических соединений в действительных рабочих условиях сборки. Следует обратиться к своему представителю компании CP для наглядной демонстрации.

## CP825T



**Компактный и надежный**

### ХАРАКТЕРИСТИКИ

- 3/8" компактный угловой гайковерт
- Прогрессивный чувствительный курок
- Длина инструмента 165 мм
- Удобный переключатель реверса

### ПРЕИМУЩЕСТВА

- Гайковерт для проведения общего технического обслуживания, идеальные для участков с ограниченным доступом
- Компактный и легкий

## CP828H

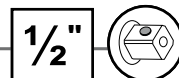

### CP828

Такие же характеристики, как и у CP828H с 3/8" квадратным хвостовиком

**Высокопроизводительный и надежный**

### ХАРАКТЕРИСТИКИ

- 1/2" угловой гайковерт для тяжелых работ
- Запатентованная конструкция головки TriSpring
- Усиленный трещоточный механизм

### ПРЕИМУЩЕСТВА

- Надежный гайковерт для проведения общего технического обслуживания
- Усилие до 50 футо-фунтов (70 Нм)

## CP7830HQ



### CP7830Q

Такие же характеристики, как и у CP7830HQ с 3/8" квадратным хвостовиком

**Мощный, компактный и надежный**

### ХАРАКТЕРИСТИКИ

- 1/2" мощный угловой гайковерт
- Регулируемый боковой выпуск, низкий уровень шума
- Прогрессивный чувствительный курок
- Наивысший крутящий момент в своем классе: 122 Нм
- Прочная головка из алюминиевого сплава
- Запатентованная конструкция головки TriSpring с защитной накладкой

### ПРЕИМУЩЕСТВА

- Гайковерт для проведения общего технического обслуживания
- Высокий крутящий момент и надежность
- Легкий, хорошо сбалансированный инструмент



CP7830HQ



См. аксессуары на стр. 31–34

МОДЕЛЬ	Артикул	Хвостовик		Скорость хол. хода		Рабочий крутящий момент (закручивание)		Макс. крутящий момент (реверс)		Вес нетто		Длина		Потребление воздуха при скорости хол. хода		Уровень вибрации ISO 28927 (м/с²)		Уровень звукового давления ISO 15744 - дБ (A)	Звуковая мощность	Подвод воздуха
		дюймы	об/мин	футы-фунты	Нм	футы-фунты	Нм	фунты	кг	дюймы	мм	кфм	л/с	а	к	дюймы				
CP828H	T022970	1/2"	150	10-50	13-70	50	70	2,4	1,1	10,0	254	15	7,1	3,2	1,3	97	108	1/4		
CP828	T022708	3/8"	150	10-50	13-70	50	70	2,4	1,1	10,0	254	15	7,1	3,2	1,3	97	108	1/4		
CP825T	T023190	3/8"	200	5-15	6-21	15	21	1,9	0,9	6,5	165	11	5,1	3,0	1,2	87	98	1/4		
CP7830Q	894 107 8306	3/8"	190	10-90	13-122	90	122	2,7	1,2	12,0	305	21	8,7	4,1	1,4	85	96	1/4		
CP7830HQ	894 107 8308	1/2"	190	10-90	13-122	90	122	2,7	1,2	12,0	305	21	8,7	4,1	1,4	85	96	1/4		

Все модели: Шланг внутр. 3/8" (9,5 мм) – при 90 футов/дюйм² (при 6,3 бар)

Спецификации приведены только для справки. См. документацию для каждого инструмента или на сайте [www.cp.com](http://www.cp.com)



# Резьбовое соединение

## CP719

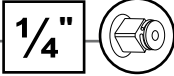

### Компактный и быстрый

#### ХАРАКТЕРИСТИКИ

- 1/4" ударный гайковерт с фиксатором кольцевого типа
- Механизм DYNA-PACT (пальцевая муфта) в масляной ванне
- Скорость вращения 7000 об/мин и большое количество ударов/мин.
- Кнопка закручивания/реверса и регулятор мощности, управляемый одной рукой

### CP719QC



Такие же характеристики, как и у CP719, но с шестигранным патроном 1/4"

#### ПРЕИМУЩЕСТВА

- Компактность при проведении общего технического обслуживания (удобство работы в труднодоступных зонах)
- Легкость для обеспечения комфорта оператора
- Идеально подходит для работы с мелким крепежом

## CP721

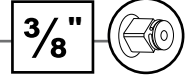

### Надежный и производительный

#### ХАРАКТЕРИСТИКИ

- 3/8" ударный гайковерт
- Качающаяся кулачковая муфта в масляной ванне
- Встроенный регулятор мощности
- Эргономичная рукоятка

#### ПРЕИМУЩЕСТВА

- Работы по проведению общего технического обслуживания
- Плавная работа и повышенная надежность
- Удобство и компактность обеспечивают легкость доступа
- Прекрасно подходит для мягких соединений
- Улучшенная производительность и качество

## CP7722



### Сверхкомпактный

#### ХАРАКТЕРИСТИКИ

- 3/8" ударный гайковерт типа «бабочка»
- Дроссель закручивания/реверса
- Качающаяся кулачковая муфта, обеспечивающая плавную работу и повышенную надежность
- 4 варианта регулировки мощности
- Удобство перемещения инструмента благодаря впускному соединению, вращающемуся на 360°

#### ПРЕИМУЩЕСТВА

- Работы по проведению общего технического обслуживания
- Комфорт и плавность выполнения операций, благодаря муфте
- Малый вес
- Прекрасно подходит для операций сборки/демонтажа на участках с ограниченным пространством или затяжек в вертикальном направлении
- Идеально подходит для ремонта и обслуживания небольших двигателей, компрессоров, генераторов



CP719



См. аксессуары на стр. 30–34

МОДЕЛЬ	Артикул	ХВОСТОВИК	УДАРОВ В МИН.	СКОРОСТЬ ХОЛ. ХОДА	РАБОЧИЙ КРУТЯЩИЙ МОМЕНТ (ЗАКРУЧИВАНИЕ)		МАКС. КРУТЯЩИЙ МОМЕНТ (РЕВЕРС)		ВЕС НЕТТО		ДЛИНА		ПОТРЕБЛЕНИЕ ВОЗДУХА ПРИ НАГРУЗКЕ		УРОВЕНЬ ВИБРАЦИИ ISO 28927 (M <sub>G</sub> )		УРОВЕНЬ ЗВУКОВОГО ДАВЛЕНИЯ	ЗВУКОВАЯ МОЩНОСТЬ	ПОДВОД ВОЗДУХА
		дюймы		об/мин	футы-фунты	Нм	фунты-фунты	Нм	фунты	кг	дюймы	мм	кфм	л/с	а	К	ISO 15744 - дБ (A)	дБ (A)	дюймы
CP719	T025366	1/4"	2 100	7 000	5-20	7-27	30	47	2,5	1,1	4,5	114	8,0	3,8	2,7	1,3	88	99	1/4
CP719QC	T025367	1/4" Нех.	2 100	7 000	5-20	7-27	30	47	2,5	1,1	4,5	114	8,0	3,8	2,7	1,3	88	99	1/4
CP721	T021963	3/8"	1 620	11 000	5-50	7-68	75	102	2,6	1,2	5,8	146	10,0	4,7	4,7	3,3	87	98	1/4
CP7722	894 107 7220	3/8"	1 400	9 500	5-65	7-88	90	122	2,1	1,0	6,3	160	13,0	6,0	4	1,4	97	108	1/4

Все модели: Шланг внутр. 3/8" (9,5 мм) – при 90 фунтов/дюйм<sup>2</sup> (при 6,3 бар)

Спецификации приведены только для справки. См. документацию для каждого инструмента или на сайте [www.cp.com](http://www.cp.com)

## CP724H

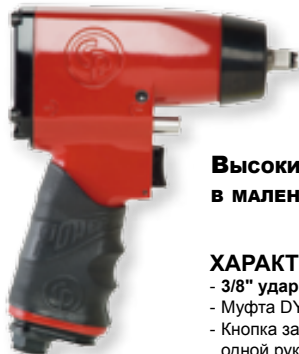

**Высокий крутящий момент в маленьком корпусе**

### ХАРАКТЕРИСТИКИ

- 3/8" ударный гайковерт
- Муфта DYNA-PACT в масляной ванне
- Кнопка закручивания/реверса, управляемая одной рукой. 4 положительных варианта мощности.
- Полная мощность на реверсе.
- Система выпуска воздуха в рукоятке и впускное соединение с поворотом на 360°

### CP726H

Такие же характеристики, как и у CP724H, но с квадратным хвостовиком 1/2"

### ПРЕИМУЩЕСТВА

- Работы по проведению общего технического обслуживания
- Муфта обеспечивает плавную работу и повышенный комфорт
- Прочность и надежность
- Высокая мощность и экономичность при проведении капитальных ремонтов



CP6031 HAVAD

## CP6300 RSR



**Мощный, легкий и надежный 3/8" инструмент для промышленного применения**

### ХАРАКТЕРИСТИКИ

- 3/8" индустриальный ударный гайковерт
- Мощная молотковая муфта
- Превосходное управление с 4-позиционным регулятором
- Алюминиевый корпус, обрезиненная рукоятка

### ПРЕИМУЩЕСТВА

- Работы по проведению общего технического обслуживания и индустриального производства
- Плавная работа и повышенная надежность
- Быстрое достижение максимального крутящего момента
- Простота сервисного обслуживания
- Улучшенная производительность и качество

## CP6031 HAVAD



**Самый надежный 3/8" инструмент для трудоемких операций**

### ХАРАКТЕРИСТИКИ

- 3/8" высокомоментный ударный гайковерт
- Двухручательная муфта в масляной ванне
- Алюминиевый корпус и стальной кожух муфты
- Шпилька-фиксатор головки

### CP6031 HAVAK

Такие же характеристики, как и у CP6031 HAVAK с квадратным хвостовиком 1/2"

### ПРЕИМУЩЕСТВА

- Выполнение операций капитального ремонта и применение в промышленном производстве
- Надежная двухручательная муфта в масляной ванне и прочный корпус для очень трудоемких операций
- Удобство работы, благодаря плавному механизму муфты
- Компактная конструкция, состоящая из 3 частей, облегчающая обслуживание
- Идеальное решение для высокопроизводительных сборочных линий с небольшим крутящим моментом



См. аксессуары на стр. 30-34

МОДЕЛЬ	Артикул	ХВОСТОВИК	УДАРОВ В МИН.	СКОРОСТЬ ХОД. ХОДА	РАБОЧИЙ КРУТЯЩИЙ МОМЕНТ (ЗАКРУЧИВАНИЕ)		МАКС. КРУТЯЩИЙ МОМЕНТ (РЕВЕРС)		ВЕС НЕТТО		ДЛИНА		ПОТРЕБЛЕНИЕ ВОЗДУХА ПРИ НАГРУЗКЕ		УРОВЕНЬ ВИБРАЦИИ ISO 28927 (м/с²)		УРОВЕНЬ ЗВУКОВОГО ДАВЛЕНИЯ	ЗВУКОВАЯ МОЩНОСТЬ	ПОДВОД ВОЗДУХА
					дюймы	об/мин	фунто-фунты	Нм	фунто-фунты	Нм	фунты	кг	дюймы	мм	кфм	л/с			
CP724H	894 100 7240	3/8"	1 680	8 500	40-170	54-230	200	271	3.1	1.4	6.0	152	12.0	5.7	3.4	1.7	93	104	1/4
CP726H	894 100 7260	1/2"	1 680	8 500	40-170	54-230	200	271	3.1	1.4	6.0	152	12.0	5.7	3.1	1.6	93	104	1/4
CP6031 HAVAD	T021887	3/8"	2 200	10 000	23-75	30-102	130	176	3.3	1.5	5.6	143	25.0	12.0	7.4	4.9	88	99	1/4
CP6031 HAVAK	T021884	1/2"	2 200	10 000	23-75	30-102	130	176	3.3	1.5	5.6	143	25.0	12.0	7.4	4.9	88	99	1/4
CP6300 RSR	T025285	3/8"	1 800	6 800	40-150	54-203	180	243	3.5	1.6	6.0	152	14.0	6.6	5	1.6	90	101	1/4

Все модели: Шланг внутр. 3/8" (9,5 мм) – при 90 фунтов/дюйм² (при 6,3 бар)

Спецификации приведены только для справки. См. документацию для каждого инструмента или на сайте [www.cp.com](http://www.cp.com)



# Резьбовое соединение

## CP8222-P

3/8"



Удобный, прочный и компактный

### ХАРАКТЕРИСТИКИ

- 3/8" компактный ударный гайковерт со шпилькой-фиксатором
- Мощная и надежная двойная молотковая муфта
- Надежный алюминиевый корпус
- Корпус из композитного материала и алюминиевый кожух муфты
- 3 настройки мощности для закручивания и полная мощность при реверсе
- Защитное покрытие и подвесная скоба
- Прогрессивный курок и резиновая рукоятка

### ПРЕИМУЩЕСТВА

- Прочный и надежный ударный инструмент для промышленного обслуживания и производственных применений
- Низкий уровень шума, вибрации, малый вес для удобства оператора
- Мощный, но простой в управлении гайковерт для операций сборки/демонтажа
- Компактность для облегчения доступа



CP8222-P

## CP8222-R



Такие же характеристики, как и у CP8222-P с фиксатором кольцевого типа

## CP8232-QC



Такие же характеристики, как и у CP8222-R с шестигранным быстросменным патроном 7/16"



## CP7729

3/8"



Сбалансированный и мощный

### ХАРАКТЕРИСТИКИ

- 3/8" компактный ударный
- Самый мощный 3/8" гайковерт в своем классе
- Двойная молотковая муфта
- Рукоятка из композитного материала и магниевый корпус муфты
- Технология S2S и 3 положительных варианта мощности.
- Легкий инструмент

## CP7739

Такие же характеристики, как и у CP7729 в версии мини 1/2"

### ПРЕИМУЩЕСТВА

- Работы по проведению общего технического обслуживания
- Прекрасный баланс инструмента обеспечивает максимальное удобство работы
- Самая удобная и уникальная технология переключения реверса на рынке



CP8222-P

См. аксессуары на стр. 30-34

МОДЕЛЬ	АРТИКУЛ	ХВОСТОВИК	УДАРОВ В	СКОРОСТЬ	РАБОЧИЙ КРУТЯЩИЙ МО-		МАКС. КРУТЯЩИЙ		ВЕС НЕТТО		ДЛИНА		ПОТРЕБЛЕНИЕ ВОЗ-		УРОВЕНЬ ВИБРАЦИИ		УРОВЕНЬ ЗВУКОВОГО ДАВЛЕНИЯ	ЗВУКОВАЯ МОЩНОСТЬ	ПОДВОД ВОЗДУХА
			МИН.	ХОЛ. ХОДА	МОМЕНТ (ЗАКРУЧИВАНИЕ)	МОМЕНТ (РЕВЕРС)	ФУНТЫ	КГ	ДИЙМЫ	ММ	ДУХА ПРИ НАГРУЗКЕ	ISO 28927 (м/с²)	а	К	ISO 15744 - дБ (А)	ДИЙМЫ			
CP7729	894 107 7290	3/8"	1700	9400	50-300	68-407	415	563	2,8	1,3	6,4	163	20,0	9,4	6,4	1,9	91	102	1/4
CP7739	894 107 7390	1/2"	1700	9900	50-305	68-414	450	610	2,8	1,2	6,4	163	20,0	9,4	6,9	2,5	92	103	1/4
CP8222-P	615 159 0180	3/8"	1250	11500	60-295	80-400	332	450	2,6	1,2	7,0	177	21,2	10,0	5,8	2,4	89	100	1/4
CP8222-R	615 159 0230	3/8"	1250	11500	60-295	80-400	332	450	2,6	1,2	7,0	177	21,2	10,0	5,8	2,4	89	100	1/4
CP8232-QC	615 159 0190	7/16" Нех.	1250	11500	60-295	80-400	332	450	3,1	1,4	7,0	177	21,2	10,0	6,6	3,2	89	100	1/4

Все модели: Шланг внутр. 3/8" (9,5 мм) – при 90 фунтов/дюйм² (при 6,3 бар)

Спецификации приведены только для справки. См. документацию для каждого инструмента или на сайте [www.cp.com](http://www.cp.com)

## 3/8" – 1/2" ударные гайковерты из композитных материалов

### CP8242-R

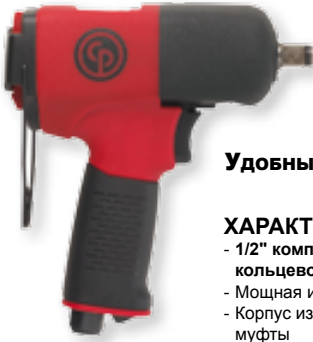
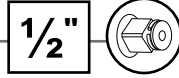

**Удобный, надежный и компактный**

#### ХАРАКТЕРИСТИКИ

- 1/2" компактный ударный гайковерт с фиксатором кольцевого типа
- Мощная и прочная двойная молотковая муфта
- Корпус из композитного материала и алюминиевый корпус муфты
- 3 настройки мощности для закручивания и полная мощность при реверсе
- Защитное покрытие и подвесная скоба
- Прогрессивный курок и резиновая рукоятка

### CP8242-P

Такие же характеристики, как и у CP8242-R со шпилькой-фиксатором

#### ПРЕИМУЩЕСТВА

- Прочный и надежный ударный инструмент для промышленного обслуживания и производственных применений
- Самый низкий уровень шума, вибрации, малый вес для удобства оператора
- Мощный, но простой в управлении гайковерт для точных операций сборки
- Компактность для облегчения доступа



CP8252-P

### CP8252-P



**Удобный, прочный и универсальный**

#### ХАРАКТЕРИСТИКИ

- 1/2" компактный ударный гайковерт со шпилькой-фиксатором
- Мощная и надежная двойная молотковая муфта
- Корпус из композитного материала и алюминиевый корпус муфты
- 3 настройки мощности для закручивания и полная мощность при реверсе
- Защитное покрытие и подвесная скоба
- Прогрессивный курок и резиновая рукоятка

#### ПРЕИМУЩЕСТВА

- Прочный и надежный ударный инструмент для промышленного обслуживания и производственных применений
- Очень низкий уровень шума, вибрации, малый вес для удобства оператора
- Мощный, но простой в управлении гайковерт для точных операций сборки
- Многофункциональный инструмент для большого разнообразия применений



CP8252-P

### CP8252-R



Такие же характеристики, как и у CP8252-P с фиксатором кольцевого типа



См. аксессуары на стр. 30–34

МОДЕЛЬ	Артикул	ХВОСТО-ВИК	УДАРОВ В МИН.	СКОРОСТЬ ХОЛ. ХОДА	РАБОЧИЙ КРУТЯЩИЙ МОМЕНТ (ЗАКРУЧИВАНИЕ)		МАКС. КРУТЯЩИЙ МОМЕНТ (РЕВЕРС)		ВЕС НЕТТО		ДЛИНА		ПОТРЕБЛЕНИЕ ВОЗДУХА ПРИ НАГРУЗКЕ		УРОВЕНЬ ВИБРАЦИИ ISO 28927 (м/с <sup>2</sup> )		УРОВЕНЬ ЗВУКОВОГО ДАВЛЕНИЯ	ЗВУКОВАЯ МОЩНОСТЬ	ПОДВОД ВОЗДУХА
		дюймы	об/мин	футы-фунты	Нм	фунты-фунты	Нм	фунты	кг	дюймы	мм	кфм	л/с	а	К	ISO 15744 - дБ (А)	Вт	дюймы	
CP8242-P	615 159 0200	1/2"	1250	11500	59-295	80-400	406	550	2,6	1,2	7,0	177	21,2	10,0	6,6	3,2	89	100	1/4
CP8242-R	615 159 0240	1/2"	1250	11500	59-295	80-400	406	550	2,6	1,2	7,0	177	21,2	10,0	6,6	3,2	89	100	1/4
CP8252-P	615 159 0210	1/2"	1400	9000	110-553	150-750	700	950	4,4	2,0	7,9	200	25,4	12,0	8,8	3,6	94	105	1/4
CP8252-R	615 159 0250	1/2"	1400	9000	110-553	150-750	700	950	4,4	2,0	7,9	200	25,4	12,0	8,8	3,6	94	105	1/4

Все модели: Шланг внутри. 3/8" (9,5 мм) – при 90 фунтов/дюйм<sup>2</sup> (при 6,3 бар)

Спецификации приведены только для справки. См. документацию для каждого инструмента или на сайте [www.cp.com](http://www.cp.com)



# Резьбовое соединение

## CP734H



1/2"



### 1/2" ударный гайковерт серии «CLASSIC»

#### ХАРАКТЕРИСТИКИ

- 1/2" ударный гайковерт с фиксатором кольцевого типа
- Механизм DYNA-PACT (пальцевая муфта) в масляной ванне
- Кнопка реверса, управляемая одной рукой. 4 положительных варианта мощности
- Компактность и эргономичность, благодаря резиновой рукоятке
- Система выпуска воздуха в рукоятке и впускное соединение с поворотом на 360°

#### ПРЕИМУЩЕСТВА

- Работы по проведению общего технического обслуживания
- Комфорт и плавность выполнения операций, благодаря муфте
- Прочный корпус и муфта в масляной ванне обеспечивают большую долговечность
- Универсальный и мощный инструмент, идеальный для проведения капитального ремонта и технического обслуживания

### CP734H Kits

#### Комплекты

Метрические или дюймовые

См. стр. 30

## CP749

1/2"

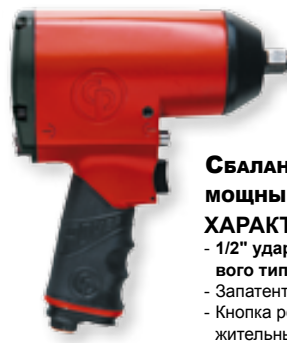

### Сбалансированный и мощный

#### ХАРАКТЕРИСТИКИ

- 1/2" ударный гайковерт с фиксатором кольцевого типа
- Запатентованная фирменная муфта CP
- Кнопка реверса, управляемая одной рукой. 4 положительных варианта мощности
- Компактная конструкция с рукояткой удобной формы

### CP749 Kits

#### Комплекты

Метрические или дюймовые

См. стр. 30

#### ПРЕИМУЩЕСТВА

- Работы по проведению общего технического обслуживания
- Удобство оператора и высокая производительность
- Подходит для грубой работы, благодаря высокой скорости и мощности
- Идеальный инструмент для капитального ремонта

## CP9541

1/2"



### Промышленный гайковерт серии «CLASSIC»

#### ХАРАКТЕРИСТИКИ

- 1/2" ударный гайковерт с фиксатором кольцевого типа
- Быстрый и надежный механизм DYNA-PACT (пальцевая муфта) в масляной ванне
- Алюминиевый корпус и стальной корпус муфты
- Регулятор крутящего момента, расположенный на рукоятке
- Стальной курок для жестких условий окружающей среды

### CP9542

Такие же характеристики, как и у CP9541 с шпилькой-фиксатором

#### ПРЕИМУЩЕСТВА

- Работы по проведению промышленного технического обслуживания и применение в производственном процессе
- Лучший промышленный 1/2" ударный гайковерт для выполнения жестких соединений
- Очень низкий уровень шума и вибрации для удобства оператора
- Хорошая управляемость, благодаря многопозиционному регулятору
- Компактная конструкция, состоящая из 3 частей, облегчающая обслуживание



См. аксессуары на стр. 30–34



CP9541

МОДЕЛЬ	Артикул	ХВОСТОВИК	УДАРОВ В МИН.	СКОРОСТЬ ХОЛ. ХОДА	РАБОЧИЙ КРУТЯЩИЙ МОМЕНТ (ЗАКРУЧИВАНИЕ)		МАКС. КРУТЯЩИЙ МОМЕНТ (РЕВЕРС)		ВЕС НЕТТО		ДЛИНА		ПОТРЕБЛЕНИЕ ВОЗДУХА ПРИ НАГРУЗКЕ		УРОВЕНЬ ВИБРАЦИИ ISO 28927 (м/с²)		УРОВЕНЬ ЗВУКОВОГО ДАВЛЕНИЯ ISO 15744 - дБ (A)	ЗВУКОВАЯ МОЩНОСТЬ	ПОДВОД ВОЗДУХА
		дюймы		об/мин	фут-фунты	Нм	фунты	кг	дюймы	мм	кфм	л/с	а	К	дюймы				
CP734H	T024351	1/2"	1 020	8 400	25-310	34-420	425	576	5,1	2,3	7,5	191	15,0	7,1	7,2	3,3	93	104	1/4
CP749	T024587	1/2"	1 320	6 400	50-450	68-610	610	827	5,5	2,5	7,0	178	22,0	10,4	6,8	2,5	96	107	1/4
CP9541	6151909541	1/2"	1 100	8 900	25-320	34-434	450	610	5,5	2,5	6,6	168	13,0	6,1	5,5	2,5	89	100	1/4
CP9542	6151909542	1/2"	1 100	8 900	25-320	34-434	450	610	5,5	2,5	6,6	168	13,0	6,1	5,5	2,5	89	100	1/4

Все модели: Шланг внутр. 3/8" (9,5 мм) – при 90 фунтов/дюйм² (при 6,3 бар)

Спецификации приведены только для справки. См. документацию для каждого инструмента или на сайте [www.cp.com](http://www.cp.com)

## CP6041 НАВАВ

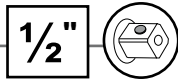

**Самый удобный и надежный 1/2" гайковерт для трудоемких операций**

### ХАРАКТЕРИСТИКИ

- Лучший 1/2" промышленный ударный гайковерт
- Надежная и мощная двухкулочковая муфта в масляной ванне
- Алюминиевый корпус и стальной кожух муфты
- Долговечная конструкция, состоящая из 3 частей, облегчающая обслуживание
- Шпилька-фиксатор

### ПРЕИМУЩЕСТВА

- Выполнение операций капитального ремонта и применение в промышленном производстве
- Надежная и плавная двухкулочковая муфта в масляной ванне
- Прочный корпус для очень трудоемких операций
- Компактная конструкция, состоящая из 3 частей, облегчающая обслуживание
- Идеальный 1/2" инструмент, рассчитанный на максимальные нагрузки, для трудоемких сборочных линий, использующих средний крутящий момент

## CP6041 НАВАВ



Такие же характеристики, как и у CP6041 НАВАВ с фиксатором кольцевого типа



CP6500-RSR



См. аксессуары на стр. 30-34

МОДЕЛЬ	Артикул	ХВОСТОВИК		УДАРОВ В МИН.		СКОРОСТЬ ХОД. ХОДА		РАБОЧИЙ КРУТЯЩИЙ МОМЕНТ (ЗАКРУЧИВАНИЕ)		МАКС. КРУТЯЩИЙ МОМЕНТ (РЕВЕРС)		ВЕС НЕТТО		ДЛИНА		ПОТРЕБЛЕНИЕ ВОЗДУХА ПРИ НАГРУЗКЕ		УРОВЕНЬ ВИБРАЦИИ ISO 28927 (м/с²)		УРОВЕНЬ ЗВУКОВОГО ДАВЛЕНИЯ ISO 15744 - дБ (А)	ЗВУКОВАЯ МОЩНОСТЬ	ПОДВОД ВОЗДУХА
		дюймы			об/мин	футы-фунты	Нм	футы-фунты	Нм	фунты	кг	дюймы	мм	кфм	л/с	а	К					
CP6041 НАВАВ	T021888	1/2"		1700	6500	40-250	55-339	375	509	6,2	2,8	6,8	173	40,0	18,9	8,8	3,2	96	107	1/4		
CP6041 НАВАВ	T022331	1/2"		1700	6500	40-250	55-339	375	509	6,2	2,8	6,8	173	40,0	18,9	8,8	3,2	96	107	1/4		
CP6500-RS	T025214	1/2"		1320	6400	125-502	170-680	625	850	5,8	2,7	7,0	178	25,0	11,8	6,8	2,5	96	107	1/4		
CP6500-RSR	T025216	1/2"		1320	6400	125-502	170-680	625	850	5,8	2,7	7,0	178	25,0	11,8	6,8	2,5	96	107	1/4		
CP6540-RSR	T025313	1/2"		1320	6400	60-250	81-340	310	420	6,2	2,8	7,4	188	22,0	10,4	9,2	4,0	97	108	1/4		
CP6540-RSS	T025314	7/16" Hex.		1320	6400	60-250	81-340	310	420	6,2	2,8	7,4	188	22,0	10,4	9,2	4,0	97	108	1/4		

Все модели: Шланг внутр. 3/8" (9,5 мм) – при 90 фунтов/дюйм² (при 6,3 бар)

Спецификации приведены только для справки. См. документацию для каждого инструмента или на сайте [www.cp.com](http://www.cp.com)

## CP6500-RSR

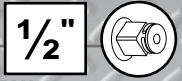

**Лучший 1/2" гайковерт, рассчитанный на максимальные нагрузки, для выполнения самых сложных задач!**

### ХАРАКТЕРИСТИКИ

- 1/2" промышленный ударный гайковерт с фиксатором кольцевого типа
- Фирменная запатентованная двойная качающаяся муфта в масляной ванне
- Алюминиевый корпус и стальной кожух муфты
- Регулятор с 4 настройками и реверс, управляемый одной рукой
- Удобная резиновая рукоятка

### ПРЕИМУЩЕСТВА

- Лучшее решение для промышленного технического обслуживания и производства
- Комфорт для оператора и удобство управляемости, благодаря 4-позиционному регулятору
- Надежная двойная качающаяся муфта в масляной ванне, обладающая прочным кожухом
- Компактная конструкция, состоящая из 3 частей, облегчающая обслуживание



## CP6500-RSR

### CP6500-RS

Такие же характеристики, как и у CP6500-RSR со шпилькой-фиксатором

### Для мягких и очень мягких соединений

#### CP6540-RSR

Такие же характеристики, как и у CP6500-RSR с качающейся кулачковой муфтой

#### CP6540-RSS

Такие же характеристики, как и у CP6540-RSR с шестигранным быстросменным патроном 7/16"



# Резьбовое соединение

## CP7759Q



Удобный и мощный



### ХАРАКТЕРИСТИКИ

- 1/2" ударный гайковерт из композитного материала и углеволокна
- Износостойкая технология с корпусом из углеволокна
- Легкий инструмент с магниевым кожухом муфты
- Упрощение операций закручивания/реверса, благодаря технологии S2S: запатентованная технология Side to Side
- Максимальный крутящий момент при реверсе до 780 футо-фунтов (1054 Нм)
- Универсальная и надежная двойная молотковая муфта
- Чувствительный эргономичный курок
- Эргономичная рукоятка из композитного материала
- Встроенный глушитель, обеспечивающий низкий уровень шума
- Впускное соединение, вращающееся на 360°

### ПРЕИМУЩЕСТВА

- Новая технология, обеспечивающая максимум комфорта и мощности
- Удобство для оператора, благодаря уникальной фирменной конструкции рукоятки
- Мощность в легком корпусе
- Технология Side-to-Side: самая удобная технология реверса на рынке



CP7759Q

## CP7748

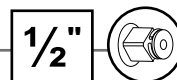

Непревзойденный крутящий момент и мощность



### ХАРАКТЕРИСТИКИ

- 1/2" ударный гайковерт из композитного материала с фиксатором кольцевого типа
- Максимальный крутящий момент при реверсе 922 футо-фунта (1250 Нм)
- Алюминиевый корпус муфты и задняя часть корпуса
- Корпус рукоятки из литой термопластичной резины для удобства захвата
- Универсальный и надежный механизм двойной молотковой муфты
- Чувствительный эргономичный курок
- Впускное соединение, вращающееся на 360°

### ПРЕИМУЩЕСТВА

- Работы по проведению общего технического обслуживания
- Максимальная эффективность работы, благодаря большой мощности
- Изолированная и удобная рукоятка с корпусом из литого композитного материала



CP7748



См. аксессуары на стр. 30–34

МОДЕЛЬ	Артикул	ХВОСТОВИК дюймы	УДАРОВ В МИН. ХОЛ. ХОДА	СКОРОСТЬ ХОЛ. ХОДА об/мин	РАБОЧИЙ КРУТЯЩИЙ МО- МЕНТ (ЗАКРУЧИВАНИЕ)		МАКС. КРУТЯЩИЙ МО- МЕНТ (РЕВЕРС)		ВЕС NETTO		ДЛИНА		ПОТРЕБЛЕНИЕ ВОЗ- ДУХА ПРИ НАГРУЗКЕ		УРОВЕНЬ ВИБРАЦИИ ISO 28927 (м/с²)		УРОВЕНЬ ЗВУКО- ВОГО ДАВЛЕНИЯ ISO 15744 - дБ (A)	ЗВУКОВАЯ МОЩНОСТЬ	ПОДВОД ВОЗДУХА
					футо-фунты	Нм	футо-фунты	Нм	фунты	кг	дюймы	мм	кфм	л/с	а	К			
CP7748	894 107 7480	1/2"	1200	8200	75-580	102-786	920	1250	4,4	2,0	7,6	195	21,0	10,0	7,4	2,2	93	104	1/4
CP7759Q	894 107 7518	1/2"	1200	8000	75-460	100-630	780	1054	3,7	1,7	7,4	187	23,0	11,0	8,1	1,7	93	104	1/4

Все модели: Шланг внутр. 3/8" (9,5 мм) – при 90 фунтов/дюйм² (при 6,3 бар)

Спецификации приведены только для справки. См. документацию для каждого инструмента или на сайте [www.cp.com](http://www.cp.com)

## CP7769

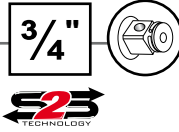

**Быстрый, мощный и компактный**

### ХАРАКТЕРИСТИКИ

- 3/4" ударный гайковерт из композитных материалов с фиксатором двойного типа (отверстие + упорное кольцо)
- Максимальный крутящий момент при реверсе 1440 футо-фунта (1950 Нм)
- Мотор с низким потреблением воздуха при 31 кфм (14,7 л/с)
- Изолированная и легкая рукоятка из композитного материала
- Упрощение операций закручивания/реверса, благодаря технологии S2S
- Малый вес с магниевым кожухом муфты
- Универсальная и надежная двойная молотковая муфта
- Чувствительный курок

### CP7779



Такие же характеристики, как и у CP7769 с 1" квадратом хвостовика

### ПРЕИМУЩЕСТВА

- Работы по проведению общего технического обслуживания
- Максимизация комфорта оператора, благодаря легкой и сбалансированной конструкцией
- Экономия энергии вследствие низкого потребления воздуха



CP8272-D

## CP8272-D



**Прочный, удобный и универсальный**

### ХАРАКТЕРИСТИКИ

- 3/4" ударный гайковерт с фиксатором двойного типа (отверстие + упорное кольцо)
- Мощная и долговечная двойная молотковая муфта
- Корпус из композитного материала и алюминиевый кожух муфты
- 3 настройки мощности при закручивании и полная мощность при реверсе
- Защитное покрытие и усиленная конструкция
- Прогрессивный курок и резиновая рукоятка
- Опциональный подвесной крючок

### ПРЕИМУЩЕСТВА

- Прочный и надежный ударный инструмент для промышленного обслуживания и производственных применений
- Самый низкий уровень шума, вибрации, малый вес для удобства оператора
- Мощный, но простой в управлении гайковерт для точных операций сборки
- Многофункциональный инструмент для обеспечения универсальности



CP8272-D

### CP8272-P



Такие же характеристики, как и у CP8272-D со шпилькой- фиксатором



См. аксессуары на стр. 30–34

МОДЕЛЬ	Артикул	ХВОСТОВИК дюймы	УДАРОВ В МИН.	СКОРОСТЬ ХОД. ХОДА об/мин	РАБОЧИЙ КРУТЯЩИЙ МОМЕНТ (ЗАКРУЧИВАНИЕ)		МАКС. КРУТЯЩИЙ МОМЕНТ (РЕВЕРС)		ВЕС НЕТТО		ДЛИНА		ПОТРЕБЛЕНИЕ ВОЗДУХА ПРИ НАГРУЗКЕ		УРОВЕНЬ ВИБРАЦИИ ISO 28927 (m/s²)		УРОВЕНЬ ЗВУКОВОГО ДАВЛЕНИЯ ISO 15744 - дБ (A)	ЗВУКОВАЯ МОЩНОСТЬ	ПОДВОД ВОЗДУХА дюймы
					футо-фунты	Нм	футо-фунты	Нм	фунты	кг	дюймы	мм	кфм	л/с	а	К			
CP7769	894 107 7690	3/4"	1200	7 000	300-1080	407-1464	1440	1950	7,4	3,4	8,4	214	31,0	14,7	12,6	3,4	97	108	3/8
CP7779	894 107 7790	1"	1200	7 000	300-1080	407-1464	1440	1950	7,7	3,5	8,7	221	31,0	14,7	12,6	3,4	97	108	3/8
CP8272-D	615 159 0260	3/4"	1000	6 500	184-922	250-1250	1217	1650	7,3	3,3	9,1	230	38,0	18,0	15,5	6,8	96	107	3/8
CP8272-P	615 159 0220	3/4"	1000	6 500	184-922	250-1250	1217	1650	7,3	3,3	9,1	230	38,0	18,0	15,5	6,8	96	107	3/8

Все модели: Шланг внутр. 1/2" (13 мм) при 90 фунтов/дюйм² (при 6,3 бар)

Спецификации приведены только для справки. См. документацию для каждого инструмента или на сайте www.cp.com

# Резьбовое соединение

## CP772H



3/4"



### Непревзойденная надежность

#### ХАРАКТЕРИСТИКИ

- 3/4" ударный гайковерт с фиксатором кольцевого типа
- Муфта DYNA-PACT в масляной ванне
- Кнопка реверса, управляемая одной рукой. 3 настройки мощности.
- Удобная рукоятка.
- Впускное соединение с поворотом на 360°

### CP772H Kits

#### Метрические или Дюймовые

См. стр. 30

#### ПРЕИМУЩЕСТВА

- Работы по проведению общего технического обслуживания
- Плавное выполнение операций, благодаря муфте DYNA-PACT
- Низкий уровень шума и вибрации для удобства оператора
- Долговечность
- Идеальное решение для выполнения ремонта тяжелой техники и большого оборудования

## CP7763

3/4"



### Мощный инструмент для проведения общего технического обслуживания

#### ХАРАКТЕРИСТИКИ

- 3/4" ударный гайковерт с фиксатором кольцевого типа
- Двойная молотковая муфта
- Высокая мощность: 1200 футо-фунтов (1627 Нм)
- Регулятор усилия совмещен с переключателем закручивания/реверса

### CP7773

Такие же характеристики, как и у CP7763 с 1" квадратом хвостовика

#### ПРЕИМУЩЕСТВА

- Идеальное решение для проведения общего технического обслуживания
- Мощный мотор и надежная муфта
- Удобство для оператора

## CP9561

3/4"



### Промышленный гайковерт серии «CLASSIC»

#### ХАРАКТЕРИСТИКИ

- 3/4" промышленный ударный гайковерт с фиксатором головки, оснащенным отверстием
- Муфта DYNA-PACT в масляной ванне
- Алюминиевый корпус и стальной корпус муфты
- Долговечный клапан реверса и стальной курок
- Регулятор, встроенный в рукоятку

#### ПРЕИМУЩЕСТВА

- Работы по проведению промышленного технического обслуживания и применение в производственном процессе
- Высокая производительность, особенно на жестких соединениях
- Низкий уровень шума и вибрации для удобства оператора
- Великолепная управляемость, благодаря многопозиционному регулятору
- Надежная пальцевая муфта в масляной ванне и долговечный корпус
- Компактная конструкция, состоящая из 3 частей, облегчающая обслуживание



См. аксессуары на стр. 30–34



CP9561

МОДЕЛЬ	Артикул	ХВОСТОВИК	УДАРОВ В МИН.	СКОРОСТЬ ХОД. ХОДА	РАБОЧИЙ КРУТЯЩИЙ МОМЕНТ (ЗАКРУЧИВАНИЕ)		МАКС. КРУТЯЩИЙ МОМЕНТ (РЕВЕРС)		ВЕС НЕТТО		ДЛИНА		ПОТРЕБЛЕНИЕ ВОЗДУХА ПРИ НАГРУЗКЕ	УРОВЕНЬ ВИБРАЦИИ ISO 28927 (m/s²)		УРОВЕНЬ ЗВУКОВОГО ДАВЛЕНИЯ	ЗВУКОВАЯ МОЩНОСТЬ	ПОДВОД ВОЗДУХА	
					дюймы	об/мин	футо-фунты	Нм	футо-фунты	Нм	фунты	кг		дюймы	мм				кфм
CP772H	T024598	3/4"	900	4200	150-700	203-949	1000	1356	10,5	4,8	9,6	245	24,0	11,3	5,8	2,0	96	107	3/8
CP7763	894 107 7630	3/4"	900	6300	100-950	136-1288	1200	1627	11,6	5,3	8,8	224	30,0	14,2	10,4	4,2	96	107	3/8
CP7773	894 107 7730	1"	900	6300	100-950	136-1288	1200	1627	12,1	5,5	8,8	224	30,0	14,2	10,4	4,2	96	107	3/8
CP9561	615 190 9561	3/4"	900	5500	150-700	200-950	885	1250	11,1	5,1	8,5	216	30,0	14,1	7,7	2,4	100	111	1/4

Все модели: Шланг внутр. 1/2" (13 мм) при 90 футов/дюйм² (при 6,3 бар) ехерт CP9561: 3/8" (9,5 мм) Спецификации приведены только для справки. См. документацию для каждого инструмента или на сайте [www.cp.com](http://www.cp.com)



## CP6060 ZASAB



**Искрозащищенный ударный гайковерт 3/4" для взрывоопасной среды**

### ХАРАКТЕРИСТИКИ

- Лучший промышленный ударный гайковерт 3/4"
- Надежная и мощная 2-х кулачковая муфта
- Корпус из цинк-алюминиевого сплава и стальной корпус муфты
- Долговечный реверсивный клапан и стальной курок
- Компактная и простая в обслуживании конструкция, состоящая из 3 частей
- Головка фиксируется шпилькой с уплотнительным кольцом

### ПРЕИМУЩЕСТВА

- Искрозащищенный ударный гайковерт 3/4", соответствующий требованиям нефтегазохимической и горнодобывающей промышленности
- Непревзойденная долговечность благодаря надежному механизму и прочному корпусу из цинкового сплава
- Удобство оператора и хорошая управляемость даже при высоких значениях крутящего момента благодаря прекрасной эргономичности
- «Бесконечный» крутящий момент благодаря применению 2-х кулачковой муфты
- Лучший ударный гайковерт 3/4" для работы с болтами большого размера при выполнении работ во взрывоопасных условиях производства.



CP6060 SASAB

## CP6060 SASAB



**Лучший промышленный ударный гайковерт из линейки 3/4"**

### ХАРАКТЕРИСТИКИ

- Сверхнадежный промышленный ударный гайковерт 3/4"
- Надежная и мощная 2-х кулачковая муфта
- Корпус из алюминия и стальной кожух муфты
- Долговечный реверсивный клапан и стальной курок
- Компактная и простая в обслуживании конструкция, состоящая из 3 частей
- Головка фиксируется шпилькой с уплотнительным кольцом

### ПРЕИМУЩЕСТВА

- Лучший ударный гайковерт 3/4" для ослабления болтов большого размера при выполнении самых трудоемких операций
- Удобство оператора и хорошая управляемость даже при высоких значениях крутящего момента благодаря прекрасной эргономичности
- «Бесконечный» крутящий момент благодаря применению 2-х кулачковой муфты
- Непревзойденная долговечность благодаря надежному механизму и прочному корпусу
- Разработан для выполнения операций промышленного обслуживания и применения на производстве



## CP6060 SASAB

### CP6060 SASAR

Такие же характеристики, как и у CP6060 SASAB с фиксатором кольцевого типа



См. аксессуары на стр. 30–34

МОДЕЛЬ	Артикул	ХВОСТОВИК	УДАРОВ	СКОРОСТЬ	РАБОЧИЙ КРУТЯЩИЙ МОМЕНТ (ЗАКРУЧИВАНИЕ)		МАКС. КРУТЯЩИЙ МОМЕНТ (РЕВЕРС)		ВЕС НЕТТО		ДЛИНА		ПОТРЕБЛЕНИЕ ВОЗДУХА ПРИ НАГРУЗКЕ		УРОВЕНЬ ВИБРАЦИИ ISO 28927 (м/с²)		УРОВЕНЬ ЗВУКОВОГО ДАВЛЕНИЯ	ЗВУКОВАЯ МОЩНОСТЬ	ПОДВОД ВОЗДУХА
		дюймы	в мин.	об/мин	футы-фунты	Нм	футы-фунты	Нм	фунты	кг	дюймы	мм	кфм	л/с	а	К	ISO 15744 - дБ (А)	дБ	дюймы
CP6060 SASAB	T024059	3/4"	1000	3500	195-650	265-880	1000	1356	11,7	5,3	7,6	194	42,0	19,8	14,2	4,1	95	106	3/8
CP6060 SASAR	T024058	3/4"	1000	3500	195-650	265-880	1000	1356	11,9	5,4	7,6	194	42,0	19,8	14,2	4,1	95	106	3/8
CP6060 ZASAB	T024064	3/4"	1000	3500	195-650	265-880	1000	1356	11,7	5,3	7,6	194	42,0	19,8	14,2	4,1	95	106	3/8

Все модели: Шланг внутр. 1/2" (13 мм) при 90 фунтов/дюйм² (при 6,3 бар)

Спецификации приведены только для справки. См. документацию для каждого инструмента или на сайте [www.cp.com](http://www.cp.com)

# Резьбовое соединение

## CP6060 SASAK

1"



**Максимально компактный и легкий промышленный гайковерт 1"**

### ХАРАКТЕРИСТИКИ

- Сверхнадежный облегченный ударный гайковерт 1"
- Долговечный реверсивный клапан и стальной курок
- Компактная и простая в обслуживании конструкция, состоящая из 3 частей
- Головка фиксируется шпилькой с уплотнительным кольцом

### CP6060 ZASAK

Такие же характеристики, как и у CP6060 SASAK с цинковым корпусом для искрозащитности



### ПРЕИМУЩЕСТВА

- Компактный 1" инструмент для отворачивания болтов большого размера при выполнении самых трудоемких операций
- Удобство оператора и хорошая управляемость даже при высоких значениях крутящего момента благодаря прекрасной эргономичности
- «Бесконечный» крутящий момент благодаря применению 2-х кулачковой муфты
- Непревзойденная долговечность благодаря надежному механизму и прочному корпусу
- Идеально подходит для выполнения промышленного обслуживания и применения на производстве

## CP894

1"



**Плавность работы и прочность**

### ХАРАКТЕРИСТИКИ

- 1" ударный гайковерт в пистолетном корпусе с двойным фиксатором
- Механизм (пальцевая муфта) DYNA-PACT в масляной ванне
- Кнопка реверса для управления одной рукой с 3 вариантами регулировки мощности
- Регулируемая боковая рукоятка

### ПРЕИМУЩЕСТВА

- Идеальный инструмент для операций общего технического обслуживания
- Муфта обеспечивает плавную работу и повышенную надежность
- Боковая рукоятка обеспечивает дополнительное удобство и хорошую управляемость

## CP6910-P24

1"



**Мощный, долговечный и удобный в применении**

### ХАРАКТЕРИСТИКИ

- Промышленный ударный гайковерт 1" в пистолетном корпусе
- Качающаяся кулачковая муфта в масляной ванне
- Прочный корпус из алюминия и защитное резиновое покрытие кожуха муфты
- D-образная боковая рукоятка с резиновой накладкой
- Фиксатор двойного типа (Отверстие и кольцо)
- Съемная пластина с отверстием для подвешивания
- Металлический курок и ручка реверса для более длительного срока службы
- 3-позиционный регулятор и простота переключения реверса



CP6910-P24



См. аксессуары на стр. 30–34

МОДЕЛЬ	Артикул	ХВОСТОВИК 1"	УДАРОВ В МИН.	СКОРОСТЬ ХОЛ. ХОДА	РАБОЧИЙ КРУТЯЩИЙ МОМЕНТ (ЗАКРУЧИВАНИЕ)		МАКС. КРУТЯЩИЙ МОМЕНТ (РЕВЕРС)		ВЕС НЕТТО		ДЛИНА		ПОТРЕБЛЕНИЕ ВОЗ- ДУХА ПРИ НАГРУЗКЕ		УРОВЕНЬ ВИБРАЦИИ ISO 28927 (m/s²)		УРОВЕНЬ ЗВУКО- ВОГО ДАВЛЕНИЯ ISO 15744 - дБ (A)	ЗВУКОВАЯ МОЩНОСТЬ	ПОДВОД ВОЗДУХА
					галлон	л/мин	фунт-фунты	Нм	фунт-фунты	Нм	фунты	кг	дюймы	мм	кфм	л/с			
CP6060 SASAK	T024060	1"	1000	3500	195-650	265-880	1000	1356	11,9	5,4	7,6	194	42,0	19,8	14,2	4,1	95	106	3/8
CP6060 ZASAK	T024063	1"	1000	3500	195-650	265-880	1000	1356	11,9	5,4	7,6	194	42,0	19,8	14,2	4,1	95	106	3/8
CP6910-P24	615 159 0070	1"	650	5000	370-1550	500-2100	1920	2600	22,5	10,2	11,4	290	40,2	19,0	8,9	2,5	97	108	1/2
CP894	T024743	1"	720	4100	100-1200	136-1627	1700	2305	25,0	11,3	11,8	298	45,0	21,2	8,3	2,7	100	111	1/2

Все модели: Шланг внутр. 1/2" (13 мм) при 90 фунтов/дюйм² (при 6,3 бар)

Спецификации приведены только для справки. См. документацию для каждого инструмента или на сайте [www.cp.com](http://www.cp.com)



## CP0611P RLS

#5



**СВЕРХНАДЕЖНЫЙ ИНДУСТРИАЛЬНЫЙ УДАРНЫЙ ГАЙКОВЕРТ СО ШЛИЦЕВЫМ ХВОСТОВИКОМ #5**

### ХАРАКТЕРИСТИКИ

- Лучший промышленный ударный гайковерт #5
- Надежная 2-х кулачковая муфта
- Корпус из алюминия и стальной кожух муфты
- Долговечный реверсивный клапан с защитой
- Компактная и простая в обслуживании конструкция, состоящая из 3 частей
- D-образная боковая рукоятка с возможностью регулировки на 360°

### ПРЕИМУЩЕСТВА

- Лучший ударный гайковерт для работы с болтами большого размера при выполнении самых трудоемких операций благодаря шлицевому хвостовику #5
- Шлицевый хвостовик #5: предотвращение потери крутящего момента, снижение уровня вибрации, увеличение срока службы наковальни
- Удобство оператора и хорошая управляемость благодаря эргономичной конструкции даже при ОЧЕНЬ высоких значениях крутящего момента
- «Бесконечный» крутящий момент благодаря применению 2-х кулачковой муфты
- Непревзойденная долговечность благодаря надежному механизму и прочному корпусу
- Прекрасно подходит для выполнения операций капитального ремонта и применения на производстве



CP0611PRS



См. аксессуары на стр. 30–34

МОДЕЛЬ	Артикул	ХВОСТОВИК	УДАРОВ В МИН.	СКОРОСТЬ ХОД. ХОДА	РАБОЧИЙ КРУТЯЩИЙ МОМЕНТ (ЗАКРУЧИВАНИЕ)			МАКС. КРУТЯЩИЙ МОМЕНТ (РЕВЕРС)		ВЕС НЕТТО		ДЛИНА	ПОТРЕБЛЕНИЕ ВОЗДУХА ПРИ НАГРУЗКЕ		УРОВЕНЬ ВИБРАЦИИ ISO 28927 (M/C)		УРОВЕНЬ ЗВУКОВОГО ДАВЛЕНИЯ	ЗВУКОВАЯ МОЩНОСТЬ	ПОВЕД ВОЗДУХА
					дюймы	об/мин	футы-фунты	Нм	футы-фунты	Нм	фунты		кг	дюймы	мм	кфм			
CP0611P RLS	T025414	#5	1020	3500	900-1800	1220-2440	2800	3790	23,1	10,5	10,7	272	48,0	22,6	16,8	4,7	102	113	1/2
CP0611P RS	T025413 or 615 159 0050	1"	1020	3500	900-1800	1220-2440	2800	3790	23,1	10,5	10,7	272	48,0	22,6	16,8	4,7	102	113	1/2

Все модели: Шланг внутр. 1/2" (13 мм) при 90 фунтов/дюйм<sup>2</sup> (при 6,3 бар)

Спецификации приведены только для справки. См. документацию для каждого инструмента или на сайте [www.cp.com](http://www.cp.com)

## CP0611P RS

1"



**СВЕРХНАДЕЖНЫЙ ИНДУСТРИАЛЬНЫЙ УДАРНЫЙ ГАЙКОВЕРТ 1"**

### ХАРАКТЕРИСТИКИ

- Лучший промышленный ударный гайковерт 1"
- Надежная 2-х кулачковая муфта
- Корпус из алюминия и стальной кожух муфты
- Долговечный реверсивный клапан с защитой
- Компактная и простая в обслуживании конструкция, состоящая из 3 частей
- Головка фиксируется шпилькой с уплотнительным кольцом
- D-образная боковая рукоятка с возможностью регулировки на 360°

### ПРЕИМУЩЕСТВА

- Лучший ударный гайковерт для самых трудоемких операций
- Удобство оператора и хорошая управляемость даже при ОЧЕНЬ высоких значениях крутящего момента благодаря прекрасной эргономике
- «Бесконечный» крутящий момент благодаря применению 2-х кулачковой муфты
- Непревзойденная долговечность благодаря надежному механизму и прочному корпусу
- Прекрасно подходит для выполнения операций капитального ремонта и применения на производстве



CP0611P RS



# Резьбовое соединение

## CP7780

1"



**Малый вес для выполнений операций общего технического обслуживания**

### ХАРАКТЕРИСТИКИ

- Ударный гайковерт 1" с D-образной рукояткой и фиксатор двойного типа (Отверстие + Упорное кольцо)
- Вес всего 6,8 кг (17 фунтов), обеспечиваемый благодаря алюминиевому корпусу, способствует уменьшению чувства усталости оператора
- Защитный кожух корпуса муфты
- Двойная молотковая муфта в масляной ванне для обеспечения долговечности
- Двухступенчатый курок и специальный рычаг для осуществления закручивания и реверса
- Эргономичная боковая рукоятка с мягкой накладкой
- 4-х позиционный регулятор мощности для обоих направлений по обеим сторонам инструмента

### ПРЕИМУЩЕСТВА

- Обеспечение максимального удобства оператора благодаря малому весу
- Удобство применения
- Высокое соотношение мощности и веса для выполнения операций общего технического обслуживания

## CP7782

1"



**Высокий крутящий момент и удобство применения**

### ХАРАКТЕРИСТИКИ

- Ударный гайковерт 1" с D-образной рукояткой и фиксатор двойного типа (Отверстие + Упорное кольцо)
- Беспальцевая закрытая усиленная качающаяся кулачковая муфта
- Эргономичная боковая рукоятка
- Защитный кожух корпуса муфты
- Чувствительный курок
- Регулятор мощности закручивания и реверса. 3 установки мощности для обоих направлений

### ПРЕИМУЩЕСТВА

- Высокая мощность для выполнения операций общего технического обслуживания
- Высокоэффективный экономичный мотор
- Усиленный механизм муфты

## CP6920-D24

1"



**Мощный, долговечный и удобный**

### ХАРАКТЕРИСТИКИ

- Ударный гайковерт 1" с D-образной рукояткой
- Беспальцевая качающаяся кулачковая муфта в масляной ванне
- Долговечный корпус из алюминия и резиновый защитный кожух корпуса муфты
- D-образная боковая рукоятка с резиновой накладкой
- Фиксатор двойного типа (Отверстие + Упорное кольцо)
- Съёмная пластина с отверстием для подвешивания
- Металлический курок и ручка реверса для более длительного срока службы
- 4-х позиционный регулятор и простота переключения реверса

### ПРЕИМУЩЕСТВА

- Идеально подходит для самых разнообразных операций капитального ремонта
- Надежная и мощная беспальцевая качающаяся кулачковая муфта в масляной ванне
- Удобство оператора благодаря большому количеству эргономических характеристик
- Конструкция, состоящая из 3 частей, что сокращает время обслуживания



CP6920-D24



См. аксессуары на стр. 30–34

МОДЕЛЬ	Артикул	ХВОСТОВИК		УДАРОВ В МИН. ХОП, ХОДА	СКОРОСТЬ ХОП, ХОДА об/мин	РАБОЧИЙ КРУТЯЩИЙ МОМЕНТ (ЗАКРУЧИВАНИЕ)		МАКС. КРУТЯЩИЙ МОМЕНТ (РЕВЕРС)		ВЕС НЕТТО		ДЛИНА		ПОТРЕБЛЕНИЕ ВОЗДУХА ПРИ НАГРУЗКЕ		УРОВЕНЬ ВИБРАЦИИ ISO 28827 (м/с²)		УРОВЕНЬ ЗВУКОВОГО ДАВЛЕНИЯ ISO 15744 - дБ (A)	ЗВУКОВАЯ МОЩНОСТЬ	ПОДВОД ВОЗДУХА
		дюймы	дюймы			футы	Нм	футы-фунты	Нм	фунты	кг	дюймы	мм	кфм	л/с	а	К			
CP6920-D24	615 159 0080	1"	700	5 000	370-1550	500-2 100	1 920	2 600	22,7	10,3	14,2	360	40,2	19,0	8,4	2,8	100	111	1/2	
CP7780	894 107 7800	1"	790	5 000	260-1 220	350-1 650	1 550	2 100	15,0	6,8	13,2	335	49,8	23,4	15,5	5,9	94	105	1/2	
CP7782	894 107 7820	1"	500	5 200	370-1 475	500-2 000	1 920	2 600	22,2	10,1	14,7	370	40,7	19,2	7,8	1,8	100	111	1/2	

Все модели: Шланг внутр. 1/2" (13 мм) при 90 фунтов/дюйм² (при 6,3 бар)

Спецификации приведены только для справки. См. документацию для каждого инструмента или на сайте [www.cp.com](http://www.cp.com)

## CP6110 PASED

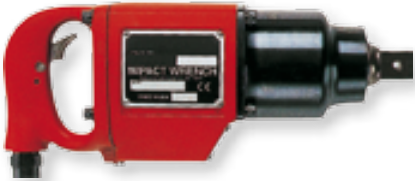
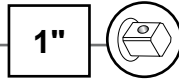

### CP6110 GASED

Такие же характеристики, как и у CP6110 PASED с наружным курком

**Компактный, эргономичный и многоцелевой индустриальный ударный гайковерт 1"**

#### ХАРАКТЕРИСТИКИ

- Ударный гайковерт 1" для тяжелых условий эксплуатации
- Надежная двухлепестковая муфта
- Прочный алюминиевый корпус и стальная кожух муфты
- D-образная боковая рукоятка с возможностью регулировки на 360°
- Стальной внутренний курок
- Фиксатор с отверстием

#### ПРЕИМУЩЕСТВА

- Лучший промышленный ударный гайковерт 1" для ОЧЕНЬ мягких соединений
- Удобство оператора благодаря регулируемой боковой рукоятке и плавной работе инструмента
- Прекрасно подходит для выполнения операций промышленного обслуживания и использования на производстве



CP6110 PASED



См. аксессуары на стр. 30–34

## CP0611 PASED



**Компактный, удобный в применении и максимально долговечный**

### ХАРАКТЕРИСТИКИ

- Лучший промышленный ударный гайковерт 1"
- Надежная и мощная 2-х кулачковая муфта с максимальным значением ударов в минуту
- Чувствительный (внутренний) курок с долговечной кнопкой реверса
- Прочный алюминиевый корпус и стальной не поддающийся разрушению кожух муфты
- Компактная и простая в обслуживании конструкция, состоящая из 3 частей
- Головка фиксируется шпилькой с уплотнительным кольцом
- D-образная боковая рукоятка с возможностью регулировки на 360°

### ПРЕИМУЩЕСТВА

- Лучший ударный гайковерт 1" для ослабления болтов большого размера
- Удобство оператора и хорошая управляемость даже при ОЧЕНЬ высоких значениях крутящего момента благодаря прекрасной эргономичности
- «Бесконечный» крутящий момент благодаря применению 2-х кулачковой муфты
- Непревзойденная долговечность благодаря надежному механизму и прочному корпусу
- Идеально подходит для выполнения операций капитального ремонта и применения на производстве



## CP0611 PASED

### CP0611 GASED CP0611 HAZED

Такие же характеристики, как и у CP0611 PASED с наружным курком

Такие же характеристики, как и у CP0611 PASED с цинковым корпусом для искрозащитности



### CP0611 PASEL или GASEL

Такие же характеристики, как и у CP0611 PASED или GASED со шлицевым хвостовиком #5.

Преимущества: предотвращение потери крутящего момента, снижение уровня вибрации, увеличение срока службы наковальни

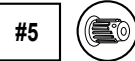

МОДЕЛЬ	АРТИКУЛ	ХВОСТО-	УДАРОВ	СКОРОСТЬ	РАБОЧИЙ КРУТЯЩИЙ МОМЕНТ		МАКС. КРУТЯЩИЙ		ВЕС НЕТТО		ДЛИНА		ПОТРЕБЛЕНИЕ ВОЗ-		УРОВЕНЬ ВИБРАЦИИ		УРОВЕНЬ ЗВУКО-	ЗВУКОВАЯ	ПОДВОД
		ВИК			В МИН.	ХОЛ. ХОДА	ЗАКРУЧИВАНИЕ)	МОМЕНТ (РЕВЕРС)	ДУХА ПРИ НАГРУЗКЕ	УРОВЕНЬ ЗВУКО-	МОЩНОСТЬ	ВОЗДУХА							
		двоймы		об/мин	фут-фунты	Нм	фут-фунты	Нм	фунты	кг	двоймы	мм	кфм	л/с	а	К	ISO 15744 - дБ (A)	мощность	двоймы
CP0611 GASED	T022580	1"	1020	3500	900-1800	1220-2440	2800	3790	22,5	10,2	12,5	318	48,0	22,6	16,1	4,5	97	108	1/2
CP0611 GASEL	T022581	#5	1020	3500	900-1800	1220-2440	2800	3790	22,5	10,2	12,5	318	48,0	22,6	16,1	4,5	97	108	1/2
CP0611 HAZED	T022582	1"	1020	3500	900-1800	1220-2440	2800	3790	22,5	10,2	12,5	318	48,0	22,6	16,1	4,5	97	108	1/2
CP0611 PASED	T022578	1"	1020	3500	900-1800	1220-2440	2800	3790	22,5	10,2	12,5	318	48,0	22,6	16,1	4,5	97	108	1/2
CP0611 PASEL	T022579	#5	1020	3500	900-1800	1220-2440	2800	3790	22,5	10,2	12,5	318	48,0	22,6	16,1	4,5	97	108	1/2
CP6110 GASED	T024425	1"	960	3500	375-1250	510-1695	1900	2575	21,5	9,8	13,0	330	53,0	25,0	18,1	5,9	93	104	1/2
CP6110 PASED	T025100	1"	960	3500	375-1250	510-1695	1900	2575	21,5	9,8	13,0	330	53,0	25,0	18,1	5,9	93	104	1/2

Все модели: Шланг внутр. 1/2" (13 мм) при 90 фунтов/дюйм<sup>2</sup> (при 6,3 бар)

Спецификации приведены только для справки. См. документацию для каждого инструмента или на сайте [www.cp.com](http://www.cp.com)



# Резьбовое соединение

## CP6120 PASED

1-1/2"



**СВЕРХНАДЕЖНЫЙ ИНДУСТРИАЛЬНЫЙ УДАРНЫЙ ГАЙКОВЕРТ 1-1/2": КОМПАКТНЫЙ, УДОБНЫЙ В ПРИМЕНЕНИИ И МАКСИМАЛЬНО ДОЛГОВЕЧНЫЙ**

### ХАРАКТЕРИСТИКИ

- Лучший промышленный ударный гайковёрт 1-1/2"
- Надежная 2-х кулачковая муфта с максимальным значением ударов в минуту
- Чувствительный (внутренний) курок с долговечной кнопкой реверса
- Прочный алюминиевый корпус и стальной не поддающийся разрушению кожух муфты
- Компактная и простая в обслуживании конструкция, состоящая из 3 частей
- Головка фиксируется шпилькой с уплотнительным кольцом
- D-образная боковая рукоятка с возможностью регулировки на 360°

### ПРЕИМУЩЕСТВА

- Лучший ударный гайковёрт 1-1/2" для быстрого и плавного ослабления болтов большого размера
- Удобство оператора и хорошая управляемость даже при ОЧЕНЬ высоких значениях крутящего момента благодаря прекрасной эргономичности
- «Бесконечный» крутящий момент благодаря применению 2-х кулачковой муфты
- Непревзойденная долговечность благодаря надежному механизму и прочному корпусу
- Прекрасно подходит для выполнения трудоемких операций капитального ремонта и применения на производстве



## CP6120 PASED

### CP6120 GASED

Такие же характеристики, как и у CP6120 PASED с на- ружным курком

### CP6120 PASEL or GASEL

Такие же характеристики, как и у CP6120 PASED или GASED со шлицевым хвостовиком #5.

#5



Преимущества: предотвращение потери крутящего момента, снижение уровня вибрации, увеличение срока службы наковальни

## CP6930-D35

1-1/2"



**Ударный гайковёрт 1-1/2" для промышленного применения**

### ХАРАКТЕРИСТИКИ

- Промышленный ударный гайковёрт 1-1/2" с фиксатором головки с отверстием
- Двойная молотковая муфта в масляной ванне
- Прочный алюминиевый корпус и кожух муфты
- Реверсивная D-образная боковая рукоятка
- Двухступенчатый внутренний курок
- 3-х позиционный регулятор мощности
- Регулируемый выпуск воздуха

### ПРЕИМУЩЕСТВА

- Прочная двойная кулачковая муфта
- Прочный алюминиевый корпус со стальным курком и защитной пластиной в передней части
- Удобство оператора и хорошая управляемость благодаря 3-х позиционному регулятору и D-образной рукоятке



CP6120 PASED

МОДЕЛЬ	АРТИКУЛ	ХВОСТО- ВИК	УДАРОВ В МИН.	СКОРОСТЬ ХОД. ХОДА	РАБОЧИЙ КРУТЯЩИЙ МОМЕНТ (ЗАКРУЧИВАНИЕ)		МАКС. КРУТЯЩИЙ МОМЕНТ (РЕВЕРС)		ВЕС НЕТТО		ДЛИНА	ПОТРЕБЛЕНИЕ ВОЗ- ДУХА ПРИ НАГРУЗКЕ		УРОВЕНЬ ВИБРАЦИИ ISO 28927 (м/с²)		УРОВЕНЬ ЗВУКО- ВОГО ДАВЛЕНИЯ	ЗВУКОВАЯ МОЩНОСТЬ	ПОДВОД ВОЗДУХА	
					дюймы	об/мин	футы-фунты	Нм	футы-фунты	Нм		фунты	кг	дюймы	мм				кфм
CP6120 GASED	T018237	1-1/2"	960	3000	600-2000	815-2710	3500	4740	33,9	15,4	14,8	375	60,0	28,3	21	6,6	102	113	1/2
CP6120 GASEL	T017755	#5	960	3000	600-2000	815-2710	3500	4740	33,9	15,4	14,8	375	60,0	28,3	21	6,6	102	113	1/2
CP6120 PASED	T018841	1-1/2"	960	3000	600-2000	815-2710	3500	4740	33,9	15,4	14,8	375	60,0	28,3	21	6,6	102	113	1/2
CP6120 PASEL	T018235	#5	960	3000	600-2000	815-2710	3500	4740	33,9	15,4	14,8	375	60,0	28,3	21	6,6	102	113	1/2
CP6930-D35	615 159 0390	1-1/2"	850	4300	445-1950	600-2650	2875	3900	31,6	14,4	17,3	440	64,0	30,0	16,1	7,2	100	111	1/2

Все модели: Шланг внутр. 1/2" (13 мм) при 90 фунтов/дюйм² (при 6,3 бар)

Спецификации приведены только для справки. См. документацию для каждого инструмента или на сайте [www.cp.com](http://www.cp.com)



## 1-1/2" и 2-1/2" ударные гайковерты

### CP0614 PALED

1-1/2"

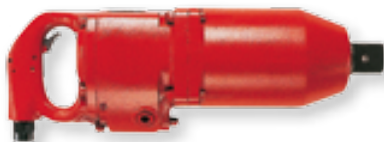

#### CP0614 GALED

Такие же характеристики, как и у CP0614 PALED с наружным курком

**Чрезвычайно высокая мощность и малый вес для 1-1/2"**

#### ХАРАКТЕРИСТИКИ

- Промышленный ударный гайковерт 1-1/2"
- Надежная 2-х кулачковая муфта
- Алюминиевый корпус и кожух муфты
- Рукоятка рычажного типа
- Стальной внутренний курок
- Головка фиксируется шпилькой с уплотнительным кольцом

#### ПРЕИМУЩЕСТВА

- Разработан для промышленного применения и производства
- Высокие рабочие показатели благодаря 2-х кулачковой муфте
- Удобство оператора благодаря малому весу
- Простота управления даже при высоких значениях крутящего момента
- Надежный ударный механизм
- Простая в обслуживании конструкция, состоящая из 3 частей

### CP6130-T70

1-1/2"



**Мощность, долговечность и плавная работа ударного гайковерта 1-1/2" с Т-образной рукояткой**

#### ХАРАКТЕРИСТИКИ

- Рассчитанный на максимальные нагрузки ударный гайковерт 1-1/2" с Т-образной рукояткой
- Надежная двойная качающаяся кулачковая муфта
- Долговечный алюминиевый корпус и кожух муфты
- 5-и позиционный регулятор, прогрессивный курок и простота переключения реверса
- Регулируемые боковые рукоятки и 2 вертикальные рукоятки
- Отверстие для простоты подъема/закрепления балансира

#### ПРЕИМУЩЕСТВА

- Непревзойденный предельный крутящий момент для болтов до M54
- Быстрота и плавность работы при выполнении капитального ремонта и операций на производстве
- Удобство оператора и простота управления благодаря различным положениям рукоятки
- Надежная двойная качающаяся кулачковая муфта и долговечный корпус
- Простая в обслуживании конструкция, состоящая из 3 частей



CP6130-T70

### CP6240-T120

2-1/2"



**Мощность, долговечность и плавная работа ударного гайковерта 2-1/2" с Т-образной рукояткой**

#### ХАРАКТЕРИСТИКИ

- Рассчитанный на максимальные нагрузки ударный гайковерт 2-1/2" с Т-образной рукояткой
- Надежная двойная качающаяся кулачковая муфта
- Долговечный алюминиевый корпус и кожух муфты
- 5-х позиционный регулятор, прогрессивный курок и простота переключения реверса
- Регулируемые боковые рукоятки и 2 вертикальные рукоятки

#### ПРЕИМУЩЕСТВА

- Непревзойденный предельный крутящий момент для болтов до M75
- Быстрота и плавность работы при выполнении капитального ремонта и операций на производстве
- Удобство оператора и простота управления благодаря различным положениям рукоятки
- Надежная двойная качающаяся кулачковая муфта и долговечный корпус
- Простая в обслуживании конструкция, состоящая из 3 частей



См. аксессуары на стр. 30-34

МОДЕЛЬ	Артикул	ХВОСТО-ВИК	УДАРОВ В МИН.	СКОРОСТЬ ХОД. ХОДА	РАБОЧИЙ КРУТЯЩИЙ МОМЕНТ (ЗАКРУЧИВАНИЕ)		МАКС. КРУТЯЩИЙ МОМЕНТ (РЕВЕРС)		ВЕС НЕТТО		ДЛИНА		ПОТРЕБЛЕНИЕ ВОЗДУХА ПРИ НАГРУЗКЕ		УРОВЕНЬ ВИБРАЦИИ ISO 28927 (м/с²)		УРОВЕНЬ ЗВУКО-ВОГО ДАВЛЕНИЯ		ЗВУКОВАЯ МОЩНОСТЬ	ПОДВОД ВОЗДУХА
		дюймы	об/мин	об/мин	фунт-фунты	Нм	фунт-фунты	Нм	фунты	кг	дюймы	мм	кфм	л/с	а	К	ISO 15744 - дБ (А)	дБ (А)	дюймы	
CP0614 GALED	T020021	1-1/2"	500	2500	1200-2400	1620-3250	4000	5420	31,5	14,3	16,4	417	58,0	27,4	18,8	4,0	97	108	1/2	
CP0614 PALED	T020022	1-1/2"	500	2500	1200-2400	1620-3250	4000	5420	31,5	14,3	16,4	417	58,0	27,4	18,8	4,0	97	108	1/2	
CP6130-T70	615 159 0010	1-1/2"	180	4000	2430-5240	3300-7100	9220	12500	72,6	33,0	19,7	500	67,3	31,8	4,7	1,7	104	115	1	
CP6240-T120	615 159 0020	2-1/2"	120	4000	3760-9150	5100-12400	18440	25000	132,0	60,0	24,1	610	74,9	35,3	4,5	1,5	107	118	1	

Все модели: Шланг внутр. 1/2" (13 мм) – при 90 фунтов/дюйм² (при 6,3 бар)

Спецификации приведены только для справки. См. документацию для каждого инструмента или на сайте [www.cp.com](http://www.cp.com)

# Резьбовое соединение

## Комплекты

### КОМПЛЕКТЫ УДАРНЫХ ГАЙКОВЕРТОВ

#### CP734H Kit /

#### CP734H Metric Kit

№ по каталогу T025163 / T025164

Комплект включает:

- (1) 1/2" Ударный гайковерт CP734H
- (5) Дюймовых головок (1/2", 5/8", 3/4", 7/8" и 5/16")  
либо
- (5) Метрических головок (14, 16, 17, 19 и 22 мм)



#### CP772H Kit /

#### CP772H Metric Kit

№ по каталогу T025171 / T025162

Комплект включает:

- (1) 1/2" Ударный гайковерт CP772H
- (4) Дюймовых головок (5/16", 1", 1-1/16" и 1-1/8")  
либо
- (5) Метрических головок (24, 27, 30, и 32 мм)



#### CP749 Kit /

#### CP749 Metric Kit

№ по каталогу T025193 / T025194

Комплект включает:

- (1) 1/2" Ударный гайковерт CP749
- (5) Дюймовых головок (1/2", 5/8", 3/4", 7/8" и 5/16"AF)  
или
- (5) Метрических головок (14, 16, 17, 19 и 22 мм AF)
- (1) Бутылка масла для пневматических инструментов



## АКСЕССУАРЫ В КОМПЛЕКТЕ

ОПИСАНИЕ	CP8222/32/42	CP8252	CP8272	CP6060	CP0611	CP6910/20	CP6110	CP6120	CP0614
Фиксирующее кольцо со стальной вставкой	-	-	-	C-155472	C-134692	-	C-134692	C-134695	C-134695
Дополнительная рукоятка	-	-	-	-	CA048548	205 053 1433	C145892	CA048548	C039428
Хомут рукоятки	-	-	-	-	C116388	-	C116388	C119061	-
Винт с головкой с шестигранным шлицем	-	-	-	-	C064806	-	C127944	P073025	-
Подвесная скоба	205 055 6993	205 055 7153	-	-	-	854 016 6788	-	-	-
Защитный кожух	205 053 3633	205 053 3643	205 053 3653	-	-	205 055 4943	-	-	-



## ДОПОЛНИТЕЛЬНЫЕ АКСЕССУАРЫ

### ФИКСИРУЮЩЕЕ КОЛЬЦО СО СТАЛЬНОЙ ВСТАВКОЙ

Цельный фиксатор с полиуретановыми и стальными вставками. Обеспечение более высокой степени безопасности по сравнению с использованием традиционных фиксаторов



Квадратный хвостовик	Внутренний диаметр фиксирующего кольца		Артикул
	дюймы	мм	
3/4"	1-1/4	31	<b>C-155467</b>
3/4"	1-7/16	36	<b>C-155468</b>
3/4"	1-5/8	41	<b>C-134690</b>
3/4"	1-3/4	44	<b>C-134691</b>
3/4"	2	51	<b>C-155585</b>
3/4"	2-1/4	57	<b>C-155486</b>
1"	1-3/4	44	<b>C-155470</b>
1"	2	51	<b>C-155471</b>
1"	2-1/8	54	<b>C-155472</b>
1"	2-1/4	57	<b>C-134692</b>
1"	2-1/2	63	<b>C-155473</b>
1-1/2"	2-7/8	73	<b>C-134693</b>
1-1/2"	3-3/8	86	<b>C-134694</b>
1-1/2"	3-7/8	98	<b>C-134695</b>
1-1/2"	4-3/8	111	<b>C-134696</b>

### КВАДРАТНЫЙ ХВОСТОВИК 1/2"

МОДЕЛЬ	ОПИСАНИЕ	Артикул
<b>CP6500</b>	1/2" удлинитель 50 мм с фиксатором кольцевого типа	<b>CA148629</b>



МОДЕЛЬ	ОПИСАНИЕ	Артикул
<b>CP6540 RSS</b>	Быстросъемный шестигранный хвостовик 7/16"	<b>CA148629</b>



### СМАЗОЧНЫЕ МАТЕРИАЛЫ

ЗАЩИТНОЕ СМАЗОЧНОЕ МАСЛО ДЛЯ МОТОРА	Артикул
4 ун. (0,12 л) – Масло для пневмоинструмента	<b>CA149661</b>
20,8 ун. (0,591 л) – Масло для пневмоинструмента	<b>CA000046</b>
1 гал (3,8 л) – Масло Airoilene	<b>P089507</b>



КОНСИСТЕНТНАЯ СМАЗКА ДЛЯ МУФТ PNEU-LUBE	Артикул
Pneu-Lube 100GM , тюбик	<b>894 015 8455</b>
Картридж Pneu-Lube	<b>894 015 8456</b>
Pneu-Lube №7, банка	<b>894 015 8457</b>
Смазочный пистолет + 2 насадки	<b>C098689</b>



### ПЕРЧАТКИ



ОПИСАНИЕ	Артикул	
Защитные перчатки: размер Medium	<b>894 017 1574</b>	НОВИНКА
Защитные перчатки: размер Large	<b>894 015 8618</b>	
Защитные перчатки: размер X Large	<b>894 015 8619</b>	
Защитные перчатки: размер XX Large	<b>894 017 1573</b>	НОВИНКА



Перчатки CP, сертифицированные по EN 388 (защита от механических рисков), идеально подходят для защиты рук оператора при работе в жестких условиях, например, в горнодобывающей промышленности и на строительстве

### МАГНИТНЫЙ ДЕРЖАТЕЛЬ ДЛЯ ИНСТРУМЕНТА

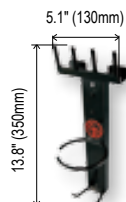

МОДЕЛЬ	Артикул
<b>CP9841</b>	<b>894 016 6664</b>

Максимум 5,5 фунтов (2,5 кг)

### ЗАЩИТНЫЕ КОЖУХИ

ИНСТРУМЕНТ	Артикул
<b>CP724, CP726</b>	<b>CA146522</b>
<b>CP749</b>	<b>CA155537</b>
<b>CP734H</b>	<b>CA129405</b>
<b>CP7729, CP7739</b>	<b>894 016 8830</b>
<b>CP7763</b>	<b>894 016 3076</b>
<b>CP7773</b>	<b>894 016 7498</b>
<b>CP7759Q</b>	<b>894 016 8963</b>
<b>CP7748</b>	<b>894 016 9916</b>
<b>CP7769, CP7779</b>	<b>894 016 9917</b>
<b>CP7780</b>	<b>894 016 9520</b>
<b>CP7782</b>	<b>894 016 3099</b>
<b>CP8222-P/-R</b>	<b>205 053 3633</b>
<b>CP8232-QC</b>	<b>205 053 3633</b>
<b>CP8242-P/-R</b>	<b>205 053 3633</b>
<b>CP8252-P/-R</b>	<b>205 053 3643</b>
<b>CP8272-P/-D</b>	<b>205 053 3653</b>
<b>CP828 (T)</b>	<b>CA133961</b>
<b>CP825 (T)</b>	<b>CP140128</b>
<b>CP7830Q (HQ)</b>	<b>CA147993</b>



### ВЫБОР БАЛАНСИРОВ

ТИП БАЛАНСИРА	МОДЕЛЬ	ДИАПАЗОН НАГРУЗОК		ХОД		ВЕС НЕТТО		Артикул	ИНСТРУМЕНТЫ CP
		фунты	кг	футы	мм	фунты	кг		
Spring retractor	<b>CP9912</b>	2,2-4,4	1,0-2,0	5,2	1600	1,3	0,6	<b>894 109 9120</b>	<b>CP8222/8242</b>
	<b>CP9913</b>	4,4-6,6	2,0-3,0	5,2	1600	1,5	0,7	<b>894 109 9130</b>	<b>CP8252</b>
	<b>CP9936</b>	4,4-8,8	2,0-4,0	8,2	2500	6,4	2,9	<b>894 109 9360</b>	<b>CP8272</b>
Reaction free	<b>CP9956</b>	22-30,9	10-14	6,5	2000	12,1	5,5	<b>894 109 9560</b>	<b>CP6910/6920</b>
	<b>CP9957</b>	31-39,7	14-18	6,5	2000	14,3	6,5	<b>894 109 9570</b>	<b>CP6930</b>
	<b>CP9966</b>	77-99	35-45	6,5	2000	27,3	12,4	<b>894 109 9660</b>	<b>CP6130</b>
	<b>CP9968</b>	121-143	55-75	6,5	2000	30,0	13,6	<b>894 109 9680</b>	<b>CP6240</b>







## НАБОР – 1/4" УДАРНЫЕ ГОЛОВКИ ПОД КВАДРАТНЫЙ ХВОСТОВИК

МОДЕЛЬ	АРТИКУЛ	ТИП	КОЛ-ВО	РАЗМЕРЫ
<b>МЕТРИЧЕСКАЯ (мм)</b>				
<b>SS2114</b>	<b>894 016 4436</b>	СТАНДАРТНАЯ	14	4, 4,5, 5, 5,5, 6, 7, 8, 9, 10, 11, 12, 13, 14 и 15 мм
<b>SS2114D</b>	<b>894 016 4437</b>	ГЛУБОКАЯ	14	4, 4,5, 5, 5,5, 6, 7, 8, 9, 10, 11, 12, 13, 14 и 15 мм
<b>SS2112G</b>	<b>894 016 4439</b>	МАГНИТНАЯ	12	5, 5,5, 6, 7, 8, 9, 10, 11, 12, 13, 14 и 15 мм
<b>SS2112DG</b>	<b>894 016 4440</b>	ГЛУБОКАЯ МАГНИТНАЯ	12	5, 5,5, 6, 7, 8, 9, 10, 11, 12, 13, 14 и 15 мм
<b>SAE (дюймы)</b>				
<b>SS2010</b>	<b>894 016 4441</b>	СТАНДАРТНАЯ	10	3/16", 7/32", 1/4", 9/32", 5/16", 11/32", 3/8", 7/16", 1/2" и 9/16"
<b>SS2010E</b>	<b>894 016 4442</b>	ГЛУБОКАЯ	10	3/16", 7/32", 1/4", 9/32", 5/16", 11/32", 3/8", 7/16", 1/2" и 9/16"
<b>SS206U</b>	<b>894 016 4443</b>	УНИВЕРСАЛЬНАЯ	6	1/4", 5/16", 3/8", 7/16", 1/2" и 9/16"
<b>SS209G</b>	<b>894 016 4444</b>	МАГНИТНАЯ	9	3/16", 7/32", 1/4", 9/32", 5/16", 11/32", 3/8", 7/16" и 1/2"
<b>SS209DG</b>	<b>894 016 4445</b>	ГЛУБОКАЯ МАГНИТНАЯ	9	3/16", 7/32", 1/4", 9/32", 5/16", 11/32", 3/8", 7/16" и 1/2"



## НАБОР – 3/8" УДАРНЫЕ ГОЛОВКИ ПОД КВАДРАТНЫЙ ХВОСТОВИК

МОДЕЛЬ	АРТИКУЛ	ТИП	КОЛ-ВО	РАЗМЕРЫ
<b>МЕТРИЧЕСКАЯ (мм)</b>				
<b>SS3113</b>	<b>894 016 4446</b>	СТАНДАРТНАЯ	13	7, 8, 9, 10, 11, 12, 13, 14, 15, 16, 17, 18 и 19 мм
<b>SS3113D</b>	<b>894 016 4447</b>	ГЛУБОКАЯ	13	7, 8, 9, 10, 11, 12, 13, 14, 15, 16, 17, 18 и 19 мм
<b>SS3110U</b>	<b>894 016 4448</b>	УНИВЕРСАЛЬНАЯ	10	10, 11, 12, 13, 14, 15, 16, 17, 18 и 19 мм
<b>SS3110DU</b>	<b>894 016 4449</b>	ГЛУБОКАЯ УНИВЕРСАЛЬНАЯ	10	10, 11, 12, 13, 14, 15, 16, 17, 18 и 19 мм
<b>SS3113G</b>	<b>894 016 4450</b>	МАГНИТНАЯ	13	7, 8, 9, 10, 11, 12, 13, 14, 15, 16, 17, 18 и 19 мм
<b>SS3113DG</b>	<b>894 016 4451</b>	ГЛУБОКАЯ МАГНИТНАЯ	13	7, 8, 9, 10, 11, 12, 13, 14, 15, 16, 17, 18 и 19 мм
<b>SAE (дюймы)</b>				
<b>SS3012</b>	<b>894 016 4452</b>	СТАНДАРТНАЯ	12	5/16", 3/8", 7/16", 1/2", 9/16", 5/8", 11/16", 3/4", 13/16", 7/8", 15/16" и 1"
<b>SS3012D</b>	<b>894 016 4453</b>	ГЛУБОКАЯ	12	5/16", 3/8", 7/16", 1/2", 9/16", 5/8", 11/16", 3/4", 13/16", 7/8", 15/16" и 1"
<b>SS3012U</b>	<b>894 016 4454</b>	УНИВЕРСАЛЬНАЯ	12	5/16", 3/8", 7/16", 1/2", 9/16", 5/8", 11/16", 3/4", 13/16", 7/8", 15/16" и 1"
<b>SS3012DU</b>	<b>894 016 4455</b>	ГЛУБОКАЯ УНИВЕРСАЛЬНАЯ	12	5/16", 3/8", 7/16", 1/2", 9/16", 5/8", 11/16", 3/4", 13/16", 7/8", 15/16" и 1"
<b>SS309G</b>	<b>894 016 4456</b>	МАГНИТНАЯ	9	1/4", 5/16", 3/8", 7/16", 1/2", 9/16", 5/8", 11/16" и 3/4"
<b>SS309DG</b>	<b>894 016 4457</b>	ГЛУБОКАЯ МАГНИТНАЯ	9	1/4", 5/16", 3/8", 7/16", 1/2", 9/16", 5/8", 11/16" и 3/4"



## НАБОР – 1/2" УДАРНЫЕ ГОЛОВКИ ПОД КВАДРАТНЫЙ ХВОСТОВИК

МОДЕЛЬ	АРТИКУЛ	ТИП	КОЛ-ВО	РАЗМЕРЫ
<b>МЕТРИЧЕСКАЯ (мм)</b>				
<b>SS4114</b>	<b>894 016 4458</b>	СТАНДАРТНАЯ	14	10, 11, 12, 13, 14, 15, 16, 17, 18, 19, 21, 22, 26 и 27 мм
<b>SS4114D</b>	<b>894 016 4459</b>	ГЛУБОКАЯ	14	10, 11, 12, 13, 14, 15, 16, 17, 18, 19, 21, 22, 26 и 27 мм
<b>SS4113U</b>	<b>894 016 4460</b>	УНИВЕРСАЛЬНАЯ	13	12, 13, 14, 15, 16, 17, 18, 19, 20, 21, 22, 23 и 24 мм
<b>SS4113DU</b>	<b>894 016 4461</b>	ГЛУБОКАЯ УНИВЕРСАЛЬНАЯ	13	12, 13, 14, 15, 16, 17, 18, 19, 20, 21, 22, 23 и 24 мм
<b>SS4112G</b>	<b>894 016 4462</b>	МАГНИТНАЯ	12	10, 11, 12, 13, 14, 15, 16, 17, 18, 19, 20 и 21 мм
<b>SS4112DG</b>	<b>894 016 4463</b>	ГЛУБОКАЯ МАГНИТНАЯ	12	10, 11, 12, 13, 14, 15, 16, 17, 18, 19, 20 и 21 мм
<b>SS413DTW</b>	<b>894 016 6760</b>	ТОНКОСТЕННАЯ	3	17, 19 и 21 мм
<b>SAE (дюймы)</b>				
<b>SS4013</b>	<b>894 016 4465</b>	СТАНДАРТНАЯ	13	7/16", 1/2", 9/16, 5/8", 11/16", 3/4", 13/16", 7/8", 15/16", 1", 1-1/16", 1-1/8" и 1-1/4"
<b>SS4013D</b>	<b>894 016 4466</b>	ГЛУБОКАЯ	13	7/16", 1/2", 9/16, 5/8", 11/16", 3/4", 13/16", 7/8", 15/16", 1", 1-1/16", 1-1/8" и 1-1/4"
<b>SS4014U</b>	<b>894 016 4467</b>	УНИВЕРСАЛЬНАЯ	14	7/16", 1/2", 9/16, 5/8", 11/16", 3/4", 13/16", 7/8", 15/16", 1", 1-1/16", 1-1/8", 1-3/16" и 1-1/4"
<b>SS4014DU</b>	<b>894 016 4468</b>	ГЛУБОКАЯ УНИВЕРСАЛЬНАЯ	14	7/16", 1/2", 9/16, 5/8", 11/16", 3/4", 13/16", 7/8", 15/16", 1", 1-1/16", 1-1/8", 1-3/16" и 1-1/4"
<b>SS4011G</b>	<b>894 016 4469</b>	МАГНИТНАЯ	11	3/8", 7/16", 1/2", 9/16, 5/8", 11/16", 3/4", 13/16", 7/8", 15/16" и 1"
<b>SS4011DG</b>	<b>894 016 4470</b>	ГЛУБОКАЯ МАГНИТНАЯ	11	3/8", 7/16", 1/2", 9/16, 5/8", 11/16", 3/4", 13/16", 7/8", 15/16" и 1"





### НАБОР – 3/4" УДАРНЫЕ ГОЛОВКИ ПОД КВАДРАТНЫЙ ХВОСТОВИК

МОДЕЛЬ	Артикул.	ТИП	КОЛ-ВО	РАЗМЕРЫ
<b>МЕТРИЧЕСКАЯ (мм)</b>				
<b>SS618</b>	<b>894 016 4472</b>	СТАНДАРТНАЯ	8	26, 27, 29, 30, 32, 35, 36 и 38 мм
<b>SS618D</b>	<b>894 016 4473</b>	ГЛУБОКАЯ	8	26, 27, 29, 30, 32, 35, 36 и 38 мм
<b>SAE (дюймы)</b>				
<b>SS6008D</b>	<b>894 016 7073</b>	ГЛУБОКАЯ	8	1", 1-1/16", 1-1/8", 1-1/4", 1-5/16", 1-3/8", 1-7/16" и 1-1/2"
<b>SS6014D</b>	<b>894 016 4475</b>	ГЛУБОКАЯ	14	3/4", 13/16", 7/8", 15/16", 1", 1-1/16", 1-1/8", 1-3/16", 1-1/4", 1-5/16", 1-3/8", 1-7/16", 1-1/2" и 1-5/8"

### НАБОР – 1" УДАРНЫЕ ГОЛОВКИ ПОД КВАДРАТНЫЙ ХВОСТОВИК



МОДЕЛЬ	Артикул.	ТИП	КОЛ-ВО	РАЗМЕРЫ
<b>МЕТРИЧЕСКАЯ (мм)</b>				
<b>SS818</b>	<b>894 016 4476</b>	СТАНДАРТНАЯ	8	27, 30, 32, 33, 35, 36, 38 и 41 мм
<b>SS814D</b>	<b>894 016 6016</b>	ГЛУБОКАЯ	4	27, 32, 33 и 36 мм
<b>SS818D</b>	<b>894 016 4477</b>	ГЛУБОКАЯ	8	27, 30, 32, 33, 35, 36, 38 и 41 мм
<b>SAE (дюймы)</b>				
<b>SS808</b>	<b>894 016 4478</b>	СТАНДАРТНАЯ	8	7/8", 15/16", 1", 1-1/16", 1-1/8", 1-3/16", 1-1/4" и 1-1/2"
<b>SS808D</b>	<b>894 016 4479</b>	ГЛУБОКАЯ	8	7/8", 15/16", 1", 1-1/16", 1-1/8", 1-3/16", 1-1/4" и 1-1/2"

### ШТУЧНЫЕ УДАРНЫЕ ГОЛОВКИ 1-1/2"



МОДЕЛЬ	ОПИСАНИЕ	Артикул
<b>S1041M</b>	1-1/2" DR, Стандартная ударная головка 41 мм	<b>894 016 9348</b>
<b>S1046M</b>	1-1/2" DR, Стандартная ударная головка 46 мм	<b>894 016 9349</b>
<b>S1050M</b>	1-1/2" DR, Стандартная ударная головка 50 мм	<b>894 016 9350</b>
<b>S1055M</b>	1-1/2" DR, Стандартная ударная головка 55 мм	<b>894 016 9351</b>
<b>S1060M</b>	1-1/2" DR, Стандартная ударная головка 60 мм	<b>894 016 9352</b>
<b>S1065M</b>	1-1/2" DR, Стандартная ударная головка 65 мм	<b>894 016 9353</b>
<b>S1070M</b>	1-1/2" DR, Стандартная ударная головка 70 мм	<b>894 016 9354</b>
<b>S1075M</b>	1-1/2" DR, Стандартная ударная головка 75 мм	<b>894 016 9355</b>
<b>S1080M</b>	1-1/2" DR, Стандартная ударная головка 80 мм	<b>894 016 9356</b>
<b>S1085M</b>	1-1/2" DR, Стандартная ударная головка 85 мм	<b>894 016 9357</b>
<b>S1090M</b>	1-1/2" DR, Стандартная ударная головка 90 мм	<b>894 016 9358</b>
<b>S1080MD</b>	1-1/2" DR, Глубокая ударная головка 80 мм	<b>894 016 9359</b>



Дополнительную информацию, касающуюся специальных размеров, переходников и удлинителей, вы можете получить, ознакомившись с каталогом ударных головок, который доступен по адресу [www.cp.com/literature](http://www.cp.com/literature)



# Резьбовое соединение

## РАЗМЕРЫ

### ПИСТОЛЕТНАЯ ФОРМА

МОДЕЛЬ	РАЗМЕРЫ					
	L		H		Расстояние от боковины до центра - A	
	дюймы	мм	дюймы	мм	дюймы	мм
CP0611P ...	10,7	272	10,7	273	1,81	46
CP6300 RSR	6,0	152	7,7	197	1,26	32
CP6031 ...	5,6	143	6,6	168	0,75	19
CP6041 ...	6,8	173	8,0	204	1,10	28
CP6500 RS	7,0	178	8,1	205	1,26	32
CP6540 ...	7,4	188	8,1	205	1,26	32
CP6060 ...	7,6	194	9,8	250	1,46	37
CP6910-P24	11,4	290	10,8	275	3,82	97
CP719	4,5	116	6,8	172	0,87	22
CP721	6,6	167	6,1	155	0,91	23
CP724/726	6	152	7,5	190	0,95	24
CP734H	7,5	191	7,9	200	1,22	31
CP749	7	178	8,1	205	1,30	33
CP772H	9,6	245	8,7	220	3,03	77
CP7722	6,3	160	3,5	90	1,81	46
CP7729/39	6,4	163	7,2	184	1,03	26
CP7748	7,6	195	7,4	188	1,33	35
CP7759Q	7,4	187	7,4	188	1,42	36
CP7763/73	8,8	224	9,2	234	1,77	45
CP7769/79	8,4	214	8,7	221	1,54	39
CP8222/32/42	7	178	7,3	185	1,18	30
CP8252-PJ-R	7,9	200	7,9	200	1,38	35
CP8272-DI-P	9,1	230	8,3	210	1,57	40
CP894	11,8	300	11,8	300	1,10	28
CP9541/42	6,6	168	7,2	184	1,18	30
CP9561	8,5	216	9,2	235	1,53	39



### РЕМОНТНЫЕ И СЕРВИСНЫЕ КОМПЛЕКТЫ

МОДЕЛЬ	СЕРВИСНЫЙ КОМПЛЕКТ	РЕМОНТНЫЕ КОМПЛЕКТЫ
CP0611 series	C115811	-
CP6041	C44450	C144448
CP6060	C137568	C148005
CP6110	C137947	-
CP6130-T70	894 017 1028	-
CP6240-T120	894 017 1046	-
CP6300	C157304	C157305
CP6500RS	894 015 8638	894 015 8639
CP6500RSR	894 015 8638	894 015 8640
CP6540	894 015 8638	894 015 8642
CP6910-P24	205 052 0693	-
CP6920-D24	205 052 0713	-
CP719	CA157285	CA157286
CP721	CA118880	-
CP724H	CA155218	CA155310
CP726H	CA155309	CA155311
CP734H	CA147716	CA147717
CP749	894 015 8635	894 015 8636
CP772H	CA149746	CA149747
CP7722	894 016 4482	-
CP7729	894 016 8742	-

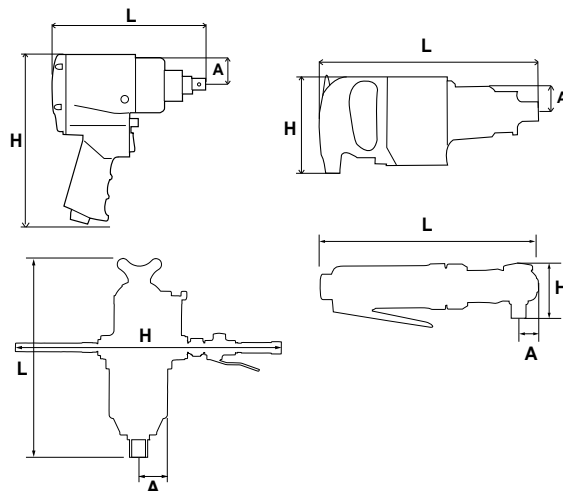

### D-ОБРАЗНАЯ РУКОЯТКА И Т-ОБРАЗНАЯ РУКОЯТКА

МОДЕЛЬ	РАЗМЕРЫ					
	L		H		Расстояние от боковины до центра - A	
	дюймы	мм	дюймы	мм	дюймы	мм
CP0610 ...	13,5	343	6,4	162	2,13	54
CP0611 ...	12,5	318	6,2	158	1,81	46
CP0614 ...	16,4	417	6,5	165	2,36	60
CP6110 ...	13,0	330	6,3	160	1,61	44
CP6120 ...	14,8	375	6,5	165	2,12	54
CP6130-T70	19,7	500	33,5	850	3,14	80
CP6240-T120	24,1	610	37,4	950	3,54	90
CP6920 P24	14,2	360	7,9	200	3,86	97
CP6930	16,3	415	9,25	235	2,56	65
CP7780	13,2	335	6,7	171	1,97	50
CP7782	14,7	370	6,7	171	2,60	66

МОДЕЛЬ	СЕРВИСНЫЙ КОМПЛЕКТ	РЕМОНТНЫЕ КОМПЛЕКТЫ
CP7739	894 016 8743	-
CP7748	894 016 9810	-
CP7759Q	894 016 8447	-
CP7763	894 016 2925	894 016 2927
CP7769/79	894 016 9895	-
CP7773	894 016 2926	894 016 2929
CP7780	894 016 9518	-
CP7782	894 016 9847	-
CP894	CA149855	-
CP8222-PJ-R	894 055 7013	205 052 1393
CP8232-QC	894 055 7013	-
CP8242-PJ-R	205 055 7013	205 052 1403
CP8252-PJ-R	205 055 7163	205 052 1423
CP8272-PJ-D	205 055 7343	205 052 4713
CP9541	C137164	C137478
CP9561	C137569	-
CP825T	CA155091	CA155093
CP828	CA155086	CA155084
CP828H	CA155086	CA155085
CP7830HQ	894 016 2552	894 015 8614
CP7830Q	894 016 2552	894 015 8613



# Операции затяжки

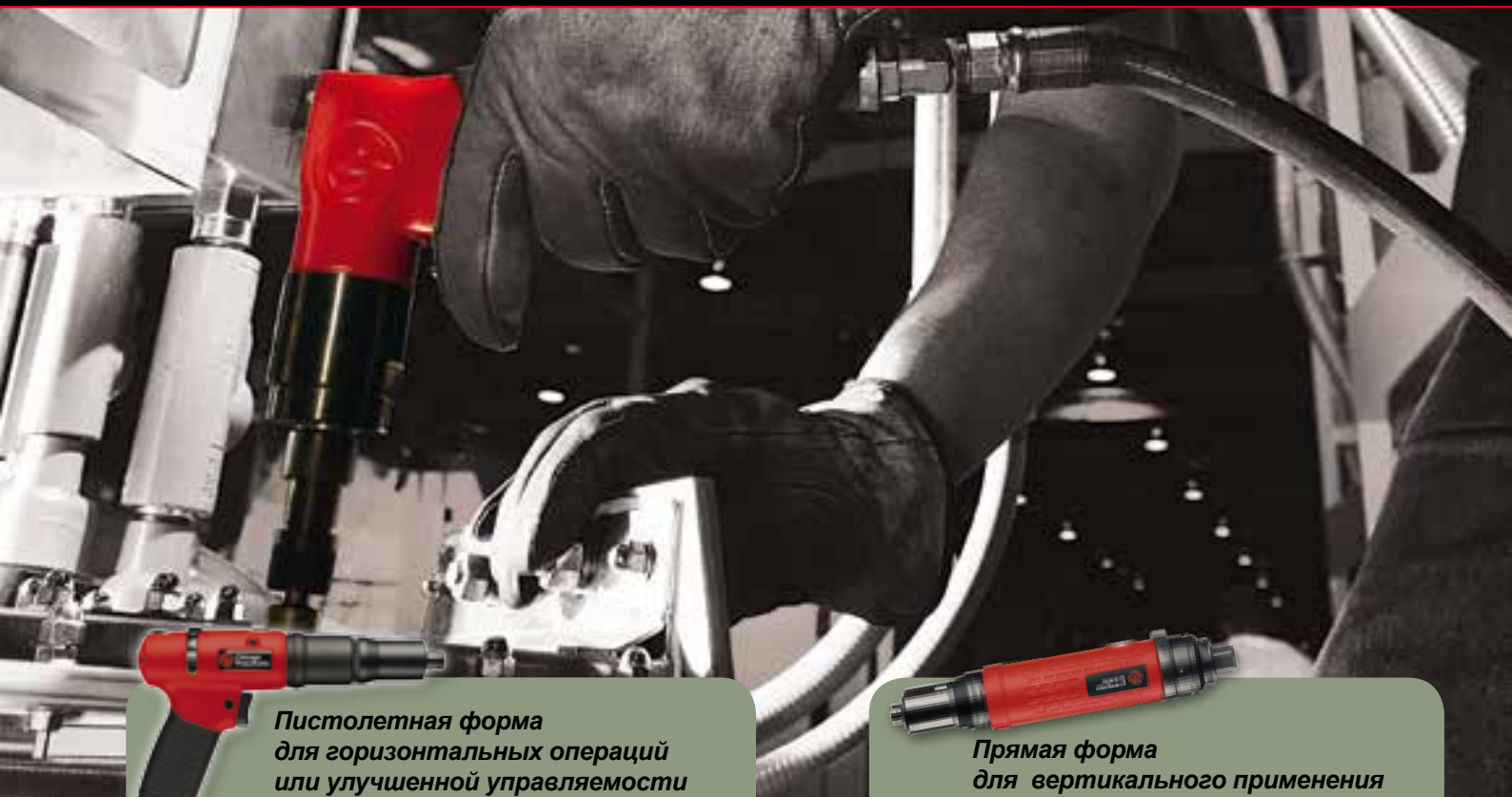

**Пистолетная форма**  
для горизонтальных операций  
или улучшенной управляемости

**Прямая форма**  
для вертикального применения

## Выбор шуруповертов

### Шаг 1

#### Применения

- ▶ Материалы/Крепежные элементы
- ▶ Типы соединений
- ▶ Точность
- ▶ Крутящий момент/Скорость
- ▶ Нагрузка

### Шаг 2

#### Шурупы

- ▶ Форма
- ▶ Размер
- ▶ Доступ
- ▶ Биты

### Шаг 3

#### Инструменты

- ▶ Тип муфты
- ▶ Тип рукоятки
- ▶ Крутящий момент/Скорость
- ▶ Тип рукоятки

## Тип муфты

### УДАРНАЯ (КАЧАЮЩАЯСЯ КУЛАЧКОВАЯ) МУФТА

- Хорошо подходит для очень мягких соединений, обеспечивает сверхскоростное вращение

### ПРЯМОЙ ПРИВОД

- Без муфты, прямая связь между битой и мотором
- Малый момент затяжки, регулируемый давлением воздуха
- Простота эксплуатации и технического обслуживания
- Эргономичность (легковесная конструкция, небольшой размер...)

### КУЛАЧКОВАЯ МУФТА

- Сверхскоростное вращение
- Выходной крутящий момент, регулируемый натяжением пружины
- Храповик муфты срабатывает на предварительно заданном крутящем моменте
- Простота в эксплуатации, регулировке и обслуживании

### ОТКЛЮЧАЮЩАЯСЯ МУФТА

- Отключение муфтой при достижении заданного момента затяжки
- Для каждой модели возможен выбор скоростных характеристик
- Регулировка крутящих моментов для точного выполнения работы
- Различные формы и режимы пуска шуруповертов для всех типов применений

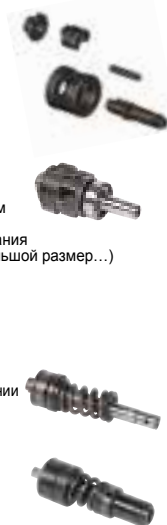

## Комбинации соединений/ шурупов

В таблице, представленной рядом, сопоставлены различные комбинации соединений и муфт. Данная таблица помогает определить наиболее вероятную комбинацию. Тем не менее, для проверки правильности применения инструмента в каждом конкретном случае рекомендуется выполнить испытание на месте проведения работ.

Мягкое соединение (А) и жесткое соединение (В) / металлический винт (класс 8,8)	
Требуется очень малый начальный момент затяжки, который постепенно (мягкое соединение А) или быстро (жесткое соединение В) увеличивается вплоть до момента касания шляпкой шурупа скрепляемых материалов.	
Соединение листового металла / самонарезающий шуруп	
Начальный момент при формировании резьбы меньше окончательного момента затяжки.	
Соединение эмалированного листового металла / самонарезающий шуруп	
Начальный момент при формировании резьбы больше окончательного момента затяжки.	
Соединение листового металла / самосверлящий шуруп	
Начальный момент затяжки для выполнения отверстия и формирования резьбы быстро нарастает вплоть до момента касания шляпкой шурупа скрепляемых материалов.	
Соединение с самоконтращейся гайкой	
Начальный момент затяжки, необходимый для преодоления трения, образованного пластиковой вставкой, быстро нарастает вплоть до момента касания шляпкой шурупа скрепляемых материалов.	

# Операции затяжки

## ВЫБОР ШУРУПОВЕРТОВ

### 1. Разновидности крепежных изделий

Существует множество видов винтов. Выбор зависит от области применения и типа материала. Кроме того, на выбор бит-насадок и шуруповертов также влияют геометрия резьбы (скорость подачи) и тип шлица головки

ОСНОВНЫЕ ВИДЫ ВИНТОВ:		ОСНОВНЫЕ ВИДЫ ШЛИЦА ГОЛОВКИ:	
	<b>МЕТРИЧЕСКИЙ ВИНТ</b> Обычно используется с гайками и резьбовыми отверстиями.		<b>ГОЛОВКА С ШЛИЦЕМ ПОД ОТВЕРТКУ</b> В основном используется для деревянных элементов, электронных устройств и пр.
	<b>САМОНАРЕЗАЮЩИЙ ШУРУП</b> Одновременно происходит формирование резьбы и осуществляется затяжка. Резьба формируется посредством деформации материала, что делает данный тип шурупов особенно подходящим для работы с пластиком, деревом и другими легковесными материалами.		<b>ГОЛОВКА С КРЕСТОБРАЗНЫМ ШЛИЦЕМ</b> Используется при работе с пластиком, листовым металлом и деревом: Крестообразный шлиц улучшает сцепление между шурупом и отверткой.
	<b>САМОНАРЕЗАЮЩИЙ ВИНТ</b> Метрический шуруп, имеющий специальные канавки на резьбе стержня, которые позволяют осуществлять удаление стружки, образовавшейся в процессе затяжки.		<b>ГОЛОВКА СО ЗВЕЗДОБРАЗНЫМ ШЛИЦЕМ</b> Обеспечивает более высокий уровень момента затяжки при более низком уровне усилия. Данный тип шлица предпочтает большой поверхностный контакт и эффективность соединения с минимальным зазором.
	<b>ТРЕХЛОПАСТНЫЙ ВИНТ</b> Метрический шуруп, который осуществляет нарезку благодаря специальной трехлопастной форме стержня. При нарезке скорее происходит деформация материала, а не его удаление.		<b>ГОЛОВКА С ВНУТРЕННИМ ШЕСТИГРАННИКОМ</b> Обычно с метрической резьбой. Может использоваться в ограниченном пространстве.
	<b>САМОСВЕРЛЯЩИЙ ШУРУП</b> Самонарезающий шуруп, имеющий специальный «сверлящий» наконечник, при помощи которого формируется отверстие.		<b>ШЕСТИГРАННАЯ ГОЛОВКА</b> Используется во многих областях, как в метрических, так и в самонарезающих версиях шурупов. Особенно эффективна для достижения высокого момента затяжки.
<b>ШУРУПЫ МОГУТ БЫТЬ ОСНАЩЕНЫ:</b>			
	<b>ВСТРОЕННАЯ ПЛОСКАЯ ШАЙБА</b> Повышает качество затяжки и сокращает время ее выполнения.		<b>РИФЛЕНАЯ ШАЙБА ПОД ГОЛОВКОЙ</b> Фиксированная или съемная. Снижает вероятность случайного отвинчивания шурупа.

### 2. Таблицы выбора шурупов



















Значения момента затяжки метрического крепежного элемента

Марка	Крепежные винты ISO					Шурупы с нарезкой/накаткой резьбы
	4.6	5.8	8.8	10.9	12.9	8.8
Размер резьбы	Рекомендуемый момент затяжки (Нм)					Рекомендуемый момент затяжки (Нм)
M1.6	0,07	0,12	0,19	-	-	-
M2	0,15	0,24	0,38	-	-	0,5
M2.2	0,19	0,31	0,51	-	-	-
M2.5	0,28	0,48	0,77	-	-	-
M3	0,51	0,85	1,4	1,9	2,3	1,4
M3.5	0,8	1,34	2,2	3,0	3,6	-
M4	1,2	2,0	3,2	4,5	5,4	3,2
M5	2,4	4,0	6,4	9,0	10,7	6,5
M6	4,1	6,8	10,9	15,3	18,3	11
M8	9,8	16,3	26,1	36,8	44,1	26
M10	19,3	32,2	51,5	72	86,9	52
M12	33,6	56	90	126	151	91

Для неметрической резьбы следует использовать представленные ниже данные

Размер резьбы	Класс Р		Класс S		Класс Т	
	Нм	Фунт-сила-фунт	Нм	Фунт-сила-фунт	Нм	Фунт-сила-фунт
1/4	5,4	4,0	10	7,6	11	8,2
5/16	11,2	8,3	21	15,7	23	17,0
3/8	20,0	14,7	38	27,9	41	30,2
7/16	32,0	23,5	61	44,8	85	48,3
1/2	48,8	36,0	93	68,4	100	73,8

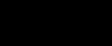
### 3. Моменты затяжки шуруповертов и диапазон скоростей

Прямой или пистолетный тип	Тип муфты	МОДЕЛЬ	Диапазон момента затяжки Дюймофунты (Нм)																	Свободная скорость об/мин	Пуск
			18	35	53	71	88	106	124	142	159	177	195	212	230	246	264	281	299		
	Ударного действия	CP2036	[Red bar]																	10 000	Рычаг
	Ударного действия	CP2037	[Red bar]																	10 000	Рычаг
	Ударного действия	CP2041	[Red bar]																	15 000	Рычаг
	Ударного действия	CP2042	[Red bar]																	5 600	Курок
	Прямого включения	CP2754	[Red bar]																	1 450	Курок
	Прямого включения	CP2755	[Red bar]																	2 200	Курок
	Прямого включения	CP2764	[Red bar]																	600	Курок
	Прямого включения	CP2765	[Red bar]																	900	Курок
	Жесткая	CP2780	[Red bar]																	2 100	Курок
	Роликовая	CP780	[Red bar]																	1 800	Курок
	Роликовая	CP781	[Red bar]																	800	Курок
	Роликовая	CP782	[Red bar]																	1 800	Рычаг
	Роликовая	CP783	[Red bar]																	2 000	Рычаг
	Роликовая	CP2011	[Red bar]																	1 470	Рычаг
	Роликовая	CP2009	[Red bar]																	1 110	Рычаг
	Роликовая	CP2623	[Red bar]																	1 700	Рычаг
	Роликовая	CP2006	[Red bar]																	1 100	Курок
	Роликовая	CP2612	[Red bar]																	1 700	Курок
	Отключающая	CP2005	[Red bar]																	1 100	Курок
	Отключающая	CP2611	[Red bar]																	1 000	Курок
	Отключающая	CP2010	[Red bar]																	1 100	Кнопка
	Отключающая	CP2003	[Red bar]																	1 100	Кнопка
	Отключающая	CP2007	[Red bar]																	1 100	Кнопка
	Отключающая	CP2008	[Red bar]																	1 100	Рычаг
	Отключающая	CP2622	[Red bar]																	1 700	Кнопка
	Отключающая	CP2621	[Red bar]																	1 000	Кнопка

## CP2041

15 000 об/мин



### Быстрота и мощность

#### ХАРАКТЕРИСТИКИ

- Ударный шурупверт пистолетного типа
- Шестигранный быстросменный патрон 1/4"
- Двойная качающаяся кулачковая муфта
- Возможность переключения реверса одной рукой
- Подвесная скоба

#### ПРЕИМУЩЕСТВА

- Высокий крутящий момент и высокая скорость
- Удобство применения благодаря эргономичной рукоятке
- Удобство оператора благодаря возможности переключения реверса одной рукой
- Прекрасно подходит для выполнения самых разнообразных операций быстрой затяжки

## CP2042

5600 об/мин



### Компактность и высокий крутящий момент

#### ХАРАКТЕРИСТИКИ

- Ударный шурупверт пистолетного типа
- Шестигранный быстросменный патрон 1/4"
- Двойная качающаяся кулачковая муфта
- Возможность переключения реверса одной рукой
- Подвесная скоба

#### ПРЕИМУЩЕСТВА

- Высокая мощность с регулировкой скорости
- Удобство применения благодаря эргономичной рукоятке
- Удобство оператора благодаря возможности переключения реверса одной рукой
- Прекрасно подходит для выполнения самых разнообразных операций быстрой затяжки

## CP2036

10 000 об/мин



## CP2037

Такие же характеристики, как и у CP2037 с высоким крутящим моментом

### Низкий уровень шума и малый вес

#### ХАРАКТЕРИСТИКИ

- Ударный шурупверт прямого типа
- Шестигранный быстросменный патрон 1/4"
- Двойная качающаяся кулачковая муфта
- Возможность переключения реверса и рычажный запуск
- Встроенный регулятор мощности
- Эргономичная конструкция с подвесной скобой



CP2041



См. аксессуары на стр. 44–45

МОДЕЛЬ	Артикул	Хвостовик	СКОРОСТЬ ХОЛ. ХОДА	ДИАПАЗОН КРУТЯЩЕГО МОМЕНТА				ВЕС НЕТТО		ДЛИНА		ПОТРЕБЛЕНИЕ ВОЗДУХА ПРИ НАГРУЗКЕ		УРОВЕНЬ ВИБРАЦИИ ISO 28927 (м/с²)		УРОВЕНЬ ЗВУКОВОГО ДАВЛЕНИЯ ISO 15744 - дБ (А)	ЗВУКОВАЯ МОЩНОСТЬ	ПОДВОД ВОЗДУХА
				Мин.		Макс.		фунты	кг	дюймы	мм	кфм	л/с	а	К			
CP2036	615 192 2036	1/4" Нех.	10 000	2,5	3,4	11,8	16	1,7	0,8	8,2	207	13,0	6,1	<25	--	83	94	1/4
CP2037	615 192 2037	1/4" Нех.	10 000	13,3	18	20,7	28	1,8	0,8	8,2	207	13,0	6,1	<25	--	88	99	1/4
CP2041	615 192 2041	1/4" Нех.	15 000	5,9	8	31,0	42	2,3	1,0	5,9	151	27,0	12,7	3,1	1,3	88	99	1/4
CP2042	615 192 2042	1/4" Нех.	5600	4,4	6	30,2	41	2,3	1,0	5,9	151	27,0	12,7	6,6	3,3	88	99	1/4

Все модели: Шланг внутр. 3/8" (9,5 мм) – при 90 фунтов/дюйм² (при 6,3 бар)

Спецификации приведены только для справки. См. документацию для каждого инструмента или на сайте [www.cp.com](http://www.cp.com)



# Операции затяжки

## Шурупверты с жесткой муфтой и муфтой прямого включения

### CP2780

2100 об/мин



**Компактность, высокая скорость и жесткая муфта**

#### ХАРАКТЕРИСТИКИ

- Шурупверт с жесткой муфтой
- Шестигранный быстросменный патрон 1/4"
- Управление реверсом на курке
- Прогрессивный курок
- Резиновая накладка на рукоятку

#### ПРЕИМУЩЕСТВА

- Прекрасно подходит для работы с деревом
- Оператор может контролировать включение муфты для достижения более высокого крутящего момента
- Хорошо подходит для работы с самоконтрастирующимися элементами

### CP2755

2200 об/мин



**Высокая скорость и муфта прямого включения**

#### ХАРАКТЕРИСТИКИ

- Шурупверт pistolного типа с муфтой прямого включения
- Шестигранный быстросменный патрон 1/4"
- Управление реверсом на курке
- Резиновая накладка на рукоятку
- Прогрессивный курок

#### ПРЕИМУЩЕСТВА

- Хорошо подходит для мягкой затяжки
- Высокая скорость вращения
- Компактность и простота применения

#### CP2765

Такие же характеристики, как и у CP2755 с более высоким крутящим моментом

### CP2764

600 об/мин



**Долговечность и низкий уровень шума для интенсивного применения**

#### ХАРАКТЕРИСТИКИ

- Шурупверт с муфтой прямого включения
- Шестигранный быстросменный патрон 1/4"
- Надежный мотор и компоненты
- Долговечный алюминиевый корпус
- Расположенный сверху переключатель реверса
- Прогрессивный курок

#### ПРЕИМУЩЕСТВА

- Прочная конструкция и простота технического обслуживания
- Удобство применения и низкий уровень шума (всего 77 дБ(A)!)
- Мощное и непрерывное вхождение шурупа, что обеспечивает высокое качество
- Прекрасно подходит для мягкой затяжки

#### CP2754

Такие же характеристики, как и у CP2764 с более высоким крутящим моментом



CP2755



См. аксессуары на стр. 44–45

МОДЕЛЬ	Артикул	Хвостовик	СКОРОСТЬ ХОД. ХОДА		МАКСИМАЛЬНЫЙ КРУТЯЩИЙ МОМЕНТ		ВЕС НЕТТО		ДЛИНА	ПОТРЕБЛЕНИЕ ВОЗДУХА ПРИ ХОЛОСТОМ ХОДЕ		УРОВЕНЬ ВИБРАЦИИ ISO 28927 (м/с²)		УРОВЕНЬ ЗВУКОВОГО ДАВЛЕНИЯ	ЗВУКОВАЯ МОЩНОСТЬ	ПОДВОД ВОЗДУХА	
			об/мин	дюймы	футы-фунты	Нм	фунты	кг		дюймы	мм	кфм	л/с				а
CP2754	615 192 2754	1/4" обжимн. шестигр. QC	1450		44,0	5,0	2,0	0,9	8,3	210	17,0	8,0	<2,5	-	77	88	1/4
CP2755	615 192 2755	1/4" обжимн. шестигр. QC	2200		65,0	7,3	2,3	1,0	6,3	160	29,7	14,0	<2,5	-	90	101	1/4
CP2764	615 192 2764	1/4" обжимн. шестигр. QC	600		124,0	14,0	2,2	1,0	9,0	228	17,0	8,0	<2,5	-	77	88	1/4
CP2765	615 192 2765	1/4" обжимн. шестигр. QC	900		80,0	9,0	2,6	1,2	7,0	178	29,7	14,0	<2,5	-	99	110	1/4
CP2780	615 192 2780	1/4" обжимн. шестигр. QC	2100		90,0	10,0	2,4	1,1	6,5	164	29,7	14,0	<2,5	-	89	100	1/4

Все модели: Шланг внутр. 3/8" (9,5 мм) – при 90 фунтов/дюйм² (при 6,3 бар)

Спецификации приведены только для справки. См. документацию для каждого инструмента или на сайте [www.cp.com](http://www.cp.com)

## Шурупверты с роликовой муфтой

### CP780



1800 об/мин



#### Высокая скорость и прочность

#### ХАРАКТЕРИСТИКИ

- Шурупверт пистолетного типа с роликовой муфтой
- Внешняя регулировка муфты
- Встроенный шестигранный быстросменный патрон 1/4"
- Удобство выполнения операций закручивания/реверса одной рукой
- Высокая скорость 1,800 об/мин

#### ПРЕИМУЩЕСТВА

- Повышение производительности благодаря высокой скорости затяжки шурупов
- Надежная и простая в регулировке роликовая муфта
- Идеальный инструмент для общих ремонтных работ, работ с деревом, ПВХ и использования в автомастерских

### CP782



1800 об/мин



### CP783

Такие же характеристики, как и у CP782 с более высокой скоростью и низким весом

#### Высокий крутящий момент и прочность

#### ХАРАКТЕРИСТИКИ

- Шурупверт прямого типа с роликовой муфтой
- Внешняя регулировка муфты
- Встроенный шестигранный быстросменный патрон 1/4"
- Удобство выполнения операций закручивания/реверса одной рукой
- Высокий крутящий момент: 5 Нм (44 футо-фунтов)
- Прогрессивный рычаг пуска и подвесная скоба

#### ПРЕИМУЩЕСТВА

- Надежная роликовая муфта
- Удобство использования благодаря малому весу
- Уменьшение времени цикла вследствие высокой скорости в 1800 об/мин.
- Идеальный инструмент для общих сборочных работ по металлу, работ с деревом, ПВХ и любых ремонтных работ.

### CP781



800 об/мин



#### Высокий крутящий момент и прочность

#### ХАРАКТЕРИСТИКИ

- Шурупверт пистолетного типа с роликовой муфтой
- Внешняя регулировка муфты
- Встроенный шестигранный быстросменный патрон 1/4"
- Удобство выполнения операций закручивания/реверса одной рукой
- Высокий крутящий момент 11,3 Нм

#### ПРЕИМУЩЕСТВА

- Надежная и простая в управлении роликовая муфта для обеспечения мощной затяжки
- Прочный алюминиевый корпус и стальной кожух муфты
- Идеальный инструмент для общих сборочных работ по металлу, работ с деревом, ПВХ и использования в автомастерских.



CP781



См. аксессуары на стр. 44–45

МОДЕЛЬ	Артикул	ХВОСТОВИК		СКОРОСТЬ ХОЛ. ХОДА	МИНИМАЛЬНЫЙ КРУТЯЩИЙ МОМЕНТ		МАКСИМАЛЬНЫЙ КРУТЯЩИЙ МОМЕНТ		ВЕС НЕТТО		ДЛИНА		ПОТРЕБЛЕНИЕ ВОЗДУХА ПРИ ХОЛОСТОМ ХОДЕ		УРОВЕНЬ ВИБРАЦИИ ISO 28927 (m/s²)		УРОВЕНЬ ЗВУКОВОГО ДАВЛЕНИЯ	ЗВУКОВАЯ МОЩНОСТЬ	ПОДВОД ВОЗДУХА
		дюймы	об/мин		футо-фунты	Нм	футо-фунты	Нм	фунты	кг	дюймы	мм	кфм	л/с	а	К			
CP780	T025095	1/4" Fem.Hex QC	1800	25,0	2,8	44,0	4,9	2,5	1,1	8,2	210	25,0	11,6	2,9	1,4	98	109	1/4	
CP781	T025096	1/4" Fem.Hex QC	800	55,0	6,2	100,0	11,3	3,0	1,3	8,8	226	25,0	11,8	<2,5	-	99	110	1/4	
CP782	T025097	1/4" Fem.Hex QC	1800	31,0	3,5	44,0	5,0	2,5	1,1	9,6	245	16,1	7,6	<2,5	-	94	105	1/4	
CP783	T025098	1/4" Fem.Hex QC	2000	10,0	1,1	25,0	2,8	1,3	0,6	8,9	226	9,0	4,2	<2,5	-	88	99	1/4	

Все модели: Шланг внутр. 3/8" (9,5 мм) – при 90 фунтов/дюйм² (при 6,3 бар)

Спецификации приведены только для справки. См. документацию для каждого инструмента или на сайте [www.cp.com](http://www.cp.com)

## CP2612

1700 об/мин

**Компактность, удобство и универсальность**

### ХАРАКТЕРИСТИКИ

- Шурупверт пистолетного типа с роликовой муфтой
- Прогрессивный курок и расположенный сверху переключатель реверса
- 3 варианта подвода воздуха для эксплуатационной гибкости
- Регулировка настроек крутящего момента без ключа
- Использование цветных колец для идентификации

### ПРЕИМУЩЕСТВА

- Прекрасно подходит для выполнения самых разнообразных операций сборки, обслуживания и ремонта
- Высокая скорость — 1,700 об/мин
- Компактность для обеспечения простоты доступа
- Удобство оператора благодаря низкому уровню шума и вибрации.



**CP2612**

## CP2623

1800 об/мин



**Максимальная компактность и высокая производительность**

### ХАРАКТЕРИСТИКИ

- Шурупверт прямого типа с роликовой муфтой с рычагом
- Кнопка реверса для управления одной рукой
- Регулировка настроек крутящего момента без ключа
- Использование цветных колец для идентификации

### ПРЕИМУЩЕСТВА

- Идеально подходит для выполнения самых разнообразных операций сборки, обслуживания и ремонта
- Высокая производительность благодаря большой скорости 1,800 об/мин
- Компактность для обеспечения простоты доступа
- Удобство оператора благодаря низкому уровню шума и вибрации



**CP2623**



См. аксессуары на стр. 44–45

МОДЕЛЬ	АРТИКУЛ	ХВОСТОВИК	СКОРОСТЬ ХОЛ. ХОДА	МИНИМАЛЬНЫЙ КРУТЯЩИЙ МОМЕНТ		МАКСИМАЛЬНЫЙ КРУТЯЩИЙ МОМЕНТ		ВЕС НЕТТО		ДЛИНА	ПОТРЕБЛЕНИЕ ВОЗДУХА ПРИ ХОЛОСТОМ ХОДЕ		УРОВЕНЬ ВИБРАЦИИ ISO 28927 (m/s <sup>2</sup> )		УРОВЕНЬ ЗВУКОВОГО ДАВЛЕНИЯ ISO 15744 - дБ (А)	ЗВУКОВАЯ МОЩНОСТЬ	ПОДВОД ВОЗДУХА	
				дюймы	об/мин	фунто-фунты	Нм	фунто-фунты	Нм		фунты	кг	дюймы	мм				кфм
<b>CP2612</b>	<b>615 192 2612</b>	1/4" обжимн. шестигр. QC	1700	8,9	1,0	53,0	6,0	2,0	0,9	7,5	190	21,2	10,0	<2,5	-	77	88	1/4
<b>CP2623</b>	<b>615 192 2623</b>	1/4" обжимн. шестигр. QC	1800	13,3	1,5	48,6	5,5	1,8	0,8	8,2	207	27,8	13,1	<2,5	-	78	89	1/4

Все модели: Шланг внутри. 3/8" (9,5 мм) – при 90 фунтов/дюйм<sup>2</sup> (при 6,3 бар)

Спецификации приведены только для справки. См. документацию для каждого инструмента или на сайте [www.cp.com](http://www.cp.com)



## CP2009

1 100 об/мин



**Удобство использования для промышленного применения**

### ХАРАКТЕРИСТИКИ

- Шурупверт прямого типа с роликовой муфтой
- Прогрессивный рычаг пуска
- Управление реверсом
- Малое расстояние от боковой стороны до центра



### ПРЕИМУЩЕСТВА

- Прекрасно подходит для интенсивного применения
- Высокопроизводительный шурупверт, который предпочтительно использовать на сборочных линиях
- Прочный корпус и долговечный механизм
- Удобство применения даже в течение длительного времени

## CP2011

1 470 об/мин



**Высокая производительность и низкий уровень шума при выполнении сборочных операций**

### ХАРАКТЕРИСТИКИ

- Шурупверт прямого типа с роликовой муфтой
- Прогрессивный рычаг пуска
- Высокая скорость: 1 470 об/мин
- Реверсивный клапан для управления одной рукой
- Низкий уровень шума: 73 дБ(А)



### ПРЕИМУЩЕСТВА

- Прекрасно подходит для интенсивного применения
- Высокая производительность благодаря уменьшению времени цикла
- Прочный корпус и долговечный механизм
- Удобство применения даже при выполнении сложных операций



CP2611

## CP2006

1 100 об/мин



**Компактность и низкий уровень шума для универсального промышленного применения**

### ХАРАКТЕРИСТИКИ

- Шурупверт пистолетного типа с роликовой муфтой
- Прочный алюминиевый корпус
- Прогрессивный рычаг
- Кнопка реверса для управления одной рукой
- Малое расстояние от боковой стороны до центра



### ПРЕИМУЩЕСТВА

- Прочный корпус и надежная муфта, что обеспечивает непревзойденное качество
- Удобство оператора
- Идеально подходит для многоцелевого применения в тяжелых условиях

См. аксессуары на стр. 44–45



МОДЕЛЬ	АРТИКУЛ	ХВОСТОВИК	СКОРОСТЬ ХОД. ХОДА			МИНИМАЛЬНЫЙ КРУТЯЩИЙ МОМЕНТ		МАКСИМАЛЬНЫЙ КРУТЯЩИЙ МОМЕНТ		ВЕС НЕТТО		ДЛИНА		ПОТРЕБЛЕНИЕ ВОЗДУХА ПРИ ХОЛОСТОМ ХОДЕ		УРОВЕНЬ ВИБРАЦИИ ISO 28927 (м/с <sup>2</sup> )		УРОВЕНЬ ЗВУКОВОГО ДАВЛЕНИЯ ISO 15744 - дБ(А)		ПОДВОД ВОЗДУХА
			дюймы	об/мин	футы-фунты	Нм	футы-фунты	Нм	фунты	кг	дюймы	мм	кфм	л/с	а	К	ISO 15744 - дБ(А)	дюймы		
CP2006	615 192 2006	1/4" обжимн. шестигр. QC	1 100	3,5	0,4	39,0	4,4	1,8	0,8	7,2	182	13,8	6,5	<2,5	-	75	86	1/8 BSP		
CP2009	615 192 2009	1/4" обжимн. шестигр. QC	1 100	3,5	0,4	38,0	4,3	15,0	0,7	10,8	275	13,8	6,5	<2,5	-	76	87	1/8 BSP		
CP2011	615 192 2011	1/4" обжимн. шестигр. QC	1 470	18,0	2,0	49,0	5,5	2,0	0,9	10,9	278	19,1	9,0	<2,5	-	73	84	1/4 BSP		

Все модели: Шланг внутр. 3/8" (9,5 мм) – при 90 фунтов/дюйм<sup>2</sup> (при 6,3 бар)

Спецификации приведены только для справки. См. документацию для каждого инструмента или на сайте [www.cp.com](http://www.cp.com)

# Операции затяжки

## CP2611

1000 об/мин

**Высокая производительность и точность шуруповерта пистолетного типа с отключающей муфтой**

### ХАРАКТЕРИСТИКИ

- Шуруповерт с муфтой отключения
- Пистолетная форма и прогрессивный рычаг
- Кнопка реверса для управления одной рукой
- 3 варианта подвода воздуха для эксплуатационной гибкости
- Регулировка настроек крутящего момента без ключа
- Использование цветных колец для идентификации

### ПРЕИМУЩЕСТВА

- Прекрасно подходит для применения на сборочных линиях с умеренной и интенсивной производительностью
- Универсальность применения благодаря широкому диапазону и высоким значениям крутящего момента
- Удобство оператора благодаря умеренному уровню шума
- Максимальная точность и простота регулировки крутящего момента



**CP2611**

## CP2621

1000 об/мин



**Простота настройки крутящего момента для точных сборочных операций**

### ХАРАКТЕРИСТИКИ

- Шуруповерт с муфтой отключения
- Простота прямого пуска
- Кнопка реверса для управления одной рукой
- Регулировка настроек крутящего момента без ключа
- Использование цветных колец для идентификации

### ПРЕИМУЩЕСТВА

- Идеально подходит для применения на сборочных линиях с умеренной и интенсивной производительностью
- Универсальность применения благодаря широкому диапазону и высоким значениям крутящего момента
- Удобство оператора благодаря низкому уровню шума
- Максимальная точность при выполнении различных операций

## CP2622

1700 об/мин



**Высокая производительность, точность и удобство**

### ХАРАКТЕРИСТИКИ

- Шуруповерт с муфтой отключения
- Пуск нажатием
- Кнопка реверса для управления одной рукой
- Регулировка настроек крутящего момента без ключа
- Использование цветных колец для идентификации

### ПРЕИМУЩЕСТВА

- Прекрасно подходит для применения на сборочных линиях с умеренной и интенсивной производительностью
- Высокая производительность благодаря высокой скорости
- Простота применения благодаря эргономическим характеристикам
- Максимальная точность при выполнении различных операций



См. аксессуары на стр. 44–45

МОДЕЛЬ	АРТИКУЛ	ХВОСТОВИК	СКОРОСТЬ ХОД. ХОДА			МИНИМАЛЬНЫЙ КРУТЯЩИЙ МОМЕНТ		МАКСИМАЛЬНЫЙ КРУТЯЩИЙ МОМЕНТ		ВЕС НЕТТО		ДЛИНА		ПОТРЕБЛЕНИЕ ВОЗДУХА ПРИ ХОЛОСТОМ ХОДЕ		УРОВЕНЬ ВИБРАЦИИ ISO 28927 (м/с²)		УРОВЕНЬ ЗВУКОВОГО ДАВЛЕНИЯ ISO 15744 - дБ (A)		ЗВУКОВАЯ МОЩНОСТЬ	ПОДВОД ВОЗДУХА
			об/мин	фут-фунты	Нм	фут-фунты	Нм	фунты	кг	дюймы	мм	кфм	л/с	а	К	дБ (A)	дюймы				
CP2611	615 192 2611	1/4" обжимн. шестигр. QC	1000	8,9	1,0	66,4	7,5	2,4	1,1	9,3	235	21,2	10,0	<2,5	-	80	91	1/4			
CP2621	615 192 2621	1/4" обжимн. шестигр. QC	1000	7,0	0,8	57,5	6,5	1,8	0,8	9,1	232	30,9	14,6	<2,5	-	76	87	1/4			
CP2622	615 192 2622	1/4" обжимн. шестигр. QC	1700	4,4	0,5	39,8	4,5	1,8	0,8	9,1	232	29,0	13,7	<2,5	-	75	86	1/4			

Все модели: Шланг внутр. 3/8" (9,5 мм) – при 90 фунтов/дюйм² (при 6,3 бар)

Спецификации приведены только для справки. См. документацию для каждого инструмента или на сайте [www.cp.com](http://www.cp.com)

## CP2005

1 100 об/мин



**Максимальная прочность и надежность**

### ХАРАКТЕРИСТИКИ

- Шурупверт с муфтой отключения
- Компактная пистолетная форма
- Прочный алюминиевый корпус
- Прогрессивный рычаг
- Кнопка реверса для управления одной рукой
- Малое расстояние от боковой стороны до центра

### ПРЕИМУЩЕСТВА

- Точная и надежная муфта
- Удобство оператора благодаря эргономическим характеристикам
- Долговечный корпус, обеспечивающий возможность применения даже в тяжелых условиях эксплуатации
- Идеально подходит для интенсивного использования на сборочных линиях



## CP2008

1 100 об/мин



### CP2010

Такие же характеристики, как и у CP2008 с более высоким крутящим моментом и большей скоростью

### Точность и долговечность

### ХАРАКТЕРИСТИКИ

- Точный и долговечный шурупверт с муфтой отключения
- Прочный алюминиевый корпус
- Прогрессивный рычаг пуска и реверсивное управление

### ПРЕИМУЩЕСТВА

- Идеально подходит для самого разнообразного применения
- Прекрасно подходит для выполнения операций демонтажа
- Отлично выполняет центрирование шурупов во время цикла затяжки



CP2005

## CP2003

1 100 об/мин



### CP2007

Такие же характеристики, как и у CP2003 с более высоким крутящим моментом

### Компактность и малый вес для выполнения простых сборочных операций

### ХАРАКТЕРИСТИКИ

- Точный шурупверт с муфтой отключения
- Простота прямого пуска
- Кнопка реверса для управления одной рукой
- Быстрота выполнения операций и узкий диапазон крутящего момента
- Низкий уровень шума

### ПРЕИМУЩЕСТВА

- Компактный и удобный для выполнения производственных операций
- Надежный и точный инструмент для осуществления разнообразных операций затяжки
- Прекрасно подходит для интенсивного и высокоточного применения



См. аксессуары на стр. 44–45

МОДЕЛЬ	АРТИКУЛ	ХВОСТОВИК	СКОРОСТЬ ХОЛ. ХОДА	МИНИМАЛЬНЫЙ КРУТЯЩИЙ МОМЕНТ		МАКСИМАЛЬНЫЙ КРУТЯЩИЙ МОМЕНТ		ВЕС НЕТТО		ДЛИНА	ПОТРЕБЛЕНИЕ ВОЗДУХА ПРИ ХОЛОСТОМ ХОДЕ		УРОВЕНЬ ВИБРАЦИИ ISO 28927 (m/s²)		УРОВЕНЬ ЗВУКОВОГО ДАВЛЕНИЯ	ЗВУКОВАЯ МОЩНОСТЬ	ПОДВОД ВОЗДУХА	
				об/мин	футы-фунты	Нм	фунты	кг	дюймы		мм	кфм	л/с	а				К
CP2003	615 192 2003	1/4" обжимн. шестигр. QC	1100	3,5	0,4	13,0	1,5	0,9	0,4	7,7	197	8,5	4,0	<2,5	-	73	84	1/8 BSP
CP2005	615 192 2005	1/4" обжимн. шестигр. QC	1100	3,5	0,4	38,0	4,3	1,8	0,8	7,2	182	13,8	6,5	<2,5	-	76	87	1/8 BSP
CP2007	615 192 2007	1/4" обжимн. шестигр. QC	1100	3,5	0,4	38,0	4,3	1,3	0,6	9,8	250	13,8	6,5	<2,5	-	81	92	1/8 BSP
CP2008	615 192 2008	1/4" обжимн. шестигр. QC	1100	3,5	0,4	38,0	4,3	1,5	0,7	10,8	275	13,8	6,5	<2,5	-	76	87	1/8 BSP
CP2010	615 192 2010	1/4" обжимн. шестигр. QC	1470	18,0	2,0	49,0	5,5	2,0	0,9	10,0	253	19,1	9,0	<2,5	-	76	87	1/8 BSP

Все модели: Шланг внутр. 3/8" (9,5 мм) – при 90 фунтов/дюйм² (при 6,3 бар)

Спецификации приведены только для справки. См. документацию для каждого инструмента или на сайте www.cp.com



## Комплекты, запасные детали и аксессуары



### АКСЕССУАРЫ В КОМПЛЕКТЕ

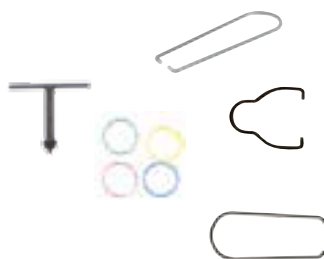

МОДЕЛЬ	МОДЕЛЬ	Артикул
<b>CP2623, CP2612</b>	Подвесная скоба Насадки-биты (2 Phillips E6.3)	<b>894 016 8729</b> <b>894 020 0791</b> <b>894 016 8074</b>
	Ниппель 1/4"NPT	-
<b>CP2009, CP2011</b>	Подвесная скоба Ключ регулировки муфты	<b>467003</b> <b>29932</b>
<b>CP2003, CP2005, CP2006</b>	Подвесная скоба Ключ регулировки муфты Шестигранный ключ	<b>307683</b> - <b>69773</b>
<b>CP782</b>	Подвесная скоба	<b>C148806</b>
<b>CP783</b>	Подвесная скоба	<b>C148774</b>

### ДОПОЛНИТЕЛЬНЫЕ АКСЕССУАРЫ



#### ЗАДНИЙ ВЫПУСКНОЙ ШЛАНГ В СБОРЕ - ШЛАНГ-ГЛУШИТЕЛЬ

МОДЕЛЬ	ОПИСАНИЕ	Артикул
<b>CP2755, CP2765, CP2780</b>	Шланг-глушитель	<b>205 051 6493</b>

#### БОКОВАЯ РУКОЯТКА

МОДЕЛЬ	ОПИСАНИЕ	Артикул
<b>CP2755, CP2765, CP2780</b>	Боковая рукоятка	<b>205 049 8553</b>



Знали ли вы, что ржавые болты оказывают отрицательное влияние на усилие прижима. Содержание шпилек в чистоте - это основное условие достижения хорошей затяжки, и устройства для очистки шпилек являются идеальным решением

#### УСТРОЙСТВО ДЛЯ ОЧИСТКИ ШПИЛЕК (Рекомендуется с CP2755)

Артикул	ОПИСАНИЕ	Диаметр		Длина		СМЕННЫЕ ЩЕТКИ (Комплект из 5 шт.)
		дюймы	мм	дюймы	мм	
<b>894 016 8858</b>	Устройство для очистки шпилек M20x37L	0,79	20	1,46	37	<b>894 016 9930</b>
<b>894 016 9793</b>	Устройство для очистки шпилек M22x37L	0,87	22	1,46	37	<b>894 016 9931</b>
<b>894 016 9794</b>	Устройство для очистки шпилек M24x37L	0,94	24	1,46	37	<b>894 016 9932</b>
<b>894 016 9927</b>	Устройство для очистки шпилек M20x60L	0,79	20	2,36	60	<b>894 016 9934</b>
<b>894 016 9928</b>	Устройство для очистки шпилек M22x60L	0,87	22	2,36	60	<b>894 016 9935</b>
<b>894 016 9929</b>	Устройство для очистки шпилек M24x60L	0,94	24	2,36	60	<b>894 016 9936</b>
<b>894 016 9795</b>	Устройство для очистки шпилек M30x60L	1,18	30	2,36	60	<b>894 016 9933</b>



#### БАЛАНСИРЫ

Модель	Диапазон нагрузок		ХОД		ВЕС НЕТТО		Артикул	Инструменты CP
	фунты	кг	футы	мм	фунты	мм		
<b>CP9911</b> (до 1 кг)	0,8-2,2	0,4-1,0	5,2	1600	1,3	0,6	<b>894 109 9110</b>	<b>CP2036 / CP2037 / CP2754 / CP2006 / CP2009 / CP2011 / CP2621/ CP2622 / CP2003 / CP2005 / CP2007 / CP2008 / CP2010</b>
<b>CP9912</b> (до 2 кг)	2,2-4,4	1,0-2,0	5,2	1600	1,3	0,6	<b>894 109 9120</b>	<b>CP2041 / CP2042 / CP2755 / CP2764 / CP2765 / CP2780 / CP2612 / CP2623 / CP2611</b>



## Запасные детали и Размеры

### АДАПТЕРЫ



ОПИСАНИЕ	АРТИКУЛ.
A = 1/4" NPT - B = 1/4" BSP	<b>181523</b>
A = 1/8" NPT - B = 1/8" BSP	<b>61103</b>

### СЕРВИСНЫЕ КОМПЛЕКТЫ



МОДЕЛЬ	СЕРВИСНЫЙ КОМПЛЕКТ
<b>CP2036</b>	894 020 8405
<b>CP2037</b>	894 020 8401
<b>CP2041</b>	894 020 8402
<b>CP2042</b>	894 020 8406
<b>CP2755</b>	205 050 7773
<b>CP2765</b>	205 050 7803
<b>CP2780</b>	205 051 6763
<b>CP2611</b>	894 016 8415
<b>CP2612</b>	894 016 8416
<b>CP2622</b>	894 016 8464
<b>CP2623</b>	894 016 8330

### РАЗМЕРЫ

МОДЕЛЬ	РАЗМЕРЫ					
	L		H		Расстояние от боковой стороны до центра - A	
	дюймы	мм	дюймы	мм	дюймы	мм
<b>CP780</b>	8-1/4	210	5,9	150	0,78	31
<b>CP781</b>	8-7/8	226	5,9	150	0,78	31
<b>CP782</b>	9-5/8	245	-	-	0,76	30
<b>CP783</b>	8-7/8	226	-	-	0,61	16
<b>CP2003</b>	7,7	197	-	-	0,59	15
<b>CP2005</b>	7,2	182	5,6	143	0,67	17
<b>CP2006</b>	7,2	182	5,6	143	0,67	17
<b>CP2007</b>	9,8	250	-	-	0,59	15
<b>CP2008</b>	10,8	275	-	-	0,63	16
<b>CP2009</b>	10,8	275	-	-	0,63	16
<b>CP2010</b>	10,0	253	-	-	0,67	17
<b>CP2011</b>	10,9	278	-	-	0,67	17
<b>CP2012</b>	10,9	278	-	-	0,67	17
<b>CP2036</b>	8,2	207	-	-	0,91	23
<b>CP2037</b>	8,2	207	-	-	1,22	31,0
<b>CP2041</b>	6,0	152	6,5	165	0,82	20,9
<b>CP2042</b>	6,0	152	6,5	165	0,82	20,9
<b>CP2611</b>	9,3	235	6,9	175	1,26	32
<b>CP2612</b>	7,5	190	6,9	175	0,71	18
<b>CP2621</b>	9,1	232	-	-	1,26	32
<b>CP2622</b>	9,1	232	-	-	1,26	32
<b>CP2623</b>	8,2	207	-	-	0,71	18
<b>CP2754</b>	8,3	210	6,9	175	0,75	19
<b>CP2764</b>	9,0	228	6,7	170	0,75	19

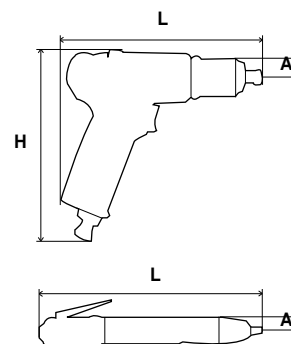

# Шлифование

**UNIQUE FEATURES**  
Premium Tool  
См. специальную серию  
CP3650/3850 стр. 68/72

## Угловые шлифмашины

Для обработки поверхностей среднего и большого размера, для выполнения шлифовки, резки и профилирования с высокой скоростью снятия материала.

## Цанговые шлифмашины

Для применения на ограниченном пространстве или для выполнения высокоточных операций. Данные шлифмашины используются для снятия заусенцев, обработки контуров, легкого снятия фасок.

**UNIQUE FEATURES**  
Premium Tool

**SUPER INDUSTRIAL**



**SUPER INDUSTRIAL**



Выбирайте лучший инструмент для максимального снятия материала с минимальным усилием.

### Шаг 1

#### Применение

- ▶ материалы
- ▶ доступ
- ▶ интенсивность
- ▶ точность

### Шаг 2

#### Абразивы

- ▶ твердосплавные бор-фрезы
- ▶ корундовые бор-фрезы
- ▶ шлифовальные круги
- ▶ отрезные круги
- ▶ лепестковые круги

### Шаг 3

#### Инструменты

- ▶ зачистные шлифмашины
- ▶ угловые шлифмашины
- ▶ вертикальные шлифмашины
- ▶ удлиненные шлифмашины

Внимание: Выбранная скорость шлифмашины не должна превышать Максимальную Рабочую Скорость, рекомендованную производителем абразивных материалов.



# Шлифование

## ОСОБЕННОСТИ ЭРГОНОМИКИ

Эргономичность моделей шлифовального инструмента Chicago Pneumatic позволяет снизить нагрузку на оператора и повысить его производительность:

- Значительное снижение уровня звука и вибрации помогает уменьшить усталость и повысить производительность оператора.
- Полная линейка, разработанная для обеспечения максимальной продуктивности в жестких условиях эксплуатации.
- Широкий выбор инструмента: зачистные, компактные угловые, прямые и вертикальные шлифмашины.
- Мощные и вместе с тем совершенные и легкие инструменты обеспечивают лучшее соотношение мощности на килограмм в сравнении с электрическими моделями.

- Пневматические шлифмашины снижают риск поражения электрическим током или перегрева даже при продолжительном использовании.

Дополнительные преимущества:

- Износостойкая конструкция, подходит для любых условий эксплуатации.
- Высокопрочные компоненты и детали инструмента позволяют обеспечить долгий срок эксплуатации и сокращают количество ремонтов.
- Простота обслуживания – простая замена лопастей ротора, как правило, восстанавливает исходную мощность.
- Широкий выбор аксессуаров - возможность многоцелевого использования.

## ЦАНГОВЫЕ ШЛИФМАШИНЫ

Рекомендованная скорость зависит от обрабатываемого материала и диаметра головки твердосплавных бор-фрез

Выбор бор-фрезы зависит от размера обрабатываемой детали. Чем больше материала снимается, тем большего размера потребуется абразивный наконечник. Скорость вращения шпинделя определяется исходя из диаметра головки бор-фрезы, материала, из которого она изготовлена, и типа обрабатываемого материала. Следует использовать бор-фрезы из карбида вольфрама для твердых и жестки материалов. Высокоскоростные фрезы из стали рекомендуются для неотвержденных сплавов и материалов средней жесткости. Смотрите таблицу:

Тип материала	Диаметр головки бор-фрезы				
	1/8" (3 мм)	1/4" (6 мм)	3/8" (10 мм)	1/2" (12 мм)	5/8" (16 мм)
Сталь	60 000 - 90 000	45 000 - 60 000	30 000 - 40 000	22 500 - 30 000	18 000 - 24 000
Закаленная сталь	60 000 - 90 000	30 000 - 45 000	19 000 - 30 000	15 000 - 22 500	12 000 - 18 000
Нержавеющая сталь	60 000 - 90 000	30 000 - 45 000	19 000 - 30 000	15 000 - 22 500	12 000 - 18 000
Литье	45 000 - 90 000	22 500 - 60 000	15 000 - 40 000	11 000 - 30 000	9 000 - 24 000
Титан	60 000 - 90 000	30 000 - 45 000	19 000 - 30 000	15 000 - 22 500	12 000 - 18 000
Никель	60 000 - 90 000	30 000 - 45 000	19 000 - 30 000	15 000 - 22 500	12 000 - 18 000
Медь и медные сплавы	45 000 - 90 000	22 500 - 60 000	15 000 - 40 000	11 000 - 30 000	9 000 - 24 000
Алюминий	30 000 - 90 000	15 000 - 70 000	10 000 - 50 000	7 000 - 3 8000	6 000 - 30 000
Пластики	30 000 - 90 000	15 000 - 70 000	10 000 - 50 000	7 000 - 3 800	6 000 - 30 000
Металлокерамика	60 000 - 90 000	30 000 - 45 000	19 000 - 30 000	15 000 - 22 500	12 000 - 18 000

Точная предварительная обработка: зачистка осуществляется карбид-вольфрамовыми бор-фрезами, высокоскоростными стальными бор-фрезами либо корундовыми бор-фрезами.

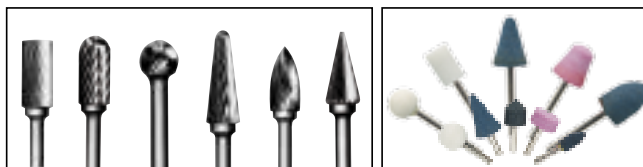

Твердосплавные бор-фрезы

Корундовые бор-фрезы

## УГЛОВЫЕ ШЛИФМАШИНЫ

Производительность шлифовальной машины не зависит от доступности к месту шлифовки, а зависит от мощности, вырабатываемой инструментом.

Совокупность силы, прикладываемой оператором к инструменту (давление на диск) и скорости вращения диска обеспечивают эффективность удаления материала (эффективность = линейная скорость вращения диска x прикладываемое усилие).

Шлифовальные машины компании Chicago Pneumatic отличаются высокой степенью безопасности. Системы контроля мощности двигателя, ограничивающие максимальную скорость вращения шпинделя, и защитные кожухи являются хорошими примерами систем и аксессуаров, обеспечивающих безопасность в работе.

Представленная ниже таблица поможет преобразовать линейную скорость вращения точки на радиусе круга в угловую скорость вращения шпинделя при использовании шлифовального круга определенного диаметра.

Диаметр дюймов (мм)	Максимальная рабочая скорость в м/с или футах/мин							
	32	35	40	50	63	80	100	125
1 (25)	24 450	26 740	30 560	38 200	48 130	61 120	76 390	95 490
1-1/4 (32)	19 100	20 890	23 870	29 840	37 600	47 750	59 680	74 600
1-9/16 (40)	15 280	16 710	19 100	23 870	30 080	38 200	47 750	59 680
2 (50)	1 220	1 3370	15 280	19 100	24 060	30 560	38 200	47 750
2-1/2 (63)	9 700	10 610	12 130	15 160	19 100	24 250	30 320	37 890
3 (80)	7 640	8 360	9 550	11 940	15 040	19 100	23 870	29 840
4 (100)	6 110	6 680	7 640	9 550	12 030	15 280	19 100	23 870
5 (125)	4 890	5 350	6 110	7 640	9 630	12 220	15 280	19 100
6 (150)	4 070	4 460	5 090	6 370	8 020	1 190	12 730	15 920
7 (180)	3 400	3 710	4 240	5 310	6 680	8 490	10 610	13 260
7-7/8 (200)	3 060	3 340	3 820	4 780	6 020	7 640	9 550	11 940
9 (230)	2 660	2 910	3 320	4 150	5 230	6 640	8 300	10 380
9-27/32 (250)	2 440	2 670	3 060	3 820	4 810	6 110	7 640	9 550
11-13/16 (300)	2 040	2 230	2 550	3 180	4 010	5 090	6 370	7 960

**Техника обеспечения безопасности оператора:**

- Проверить скорость холостого хода инструмента
- Проверить соответствие максимальной скорости вращения круга скорости шлифмашины
- Осмотреть шлифовальный круг.
- Проверить фланец
- Убедиться в наличии защитного кожуха круга

- 1 Надеть защитные очки, перчатки и средства защиты слуха

- После установки круга протестировать работу шлифмашины на защищенном участке
  - Убедиться в своевременном проведении технического обслуживания
- 2 Перед выполнением замены шлифовальных аксессуаров следует отключать инструмент от воздушной магистрали

## CP9104Q

60 100 об/мин



### CP9104Q К Комплект

Подробнее на стр. 63



**Высокая скорость для точного выполнения операций**

#### ХАРАКТЕРИСТИКИ

- В комплекте патроны на 3 мм и 1/8"
- Очень низкий уровень шума: всего 71 дБ (А)
- Высокая скорость холостого хода: 60 000 об/мин
- В комплект входит шланг-глушитель

#### ПРЕИМУЩЕСТВА

- Шлифовальная машина карандашного типа для операций общего технического обслуживания
- Максимальное удобство работы
- Малый вес и тихая работа
- Идеально подходит для работы в труднодоступных местах

## CP875

22 500 об/мин



**Компактность и малый вес**

### Комплект CP875 К

Подробнее на стр. 63



#### ХАРАКТЕРИСТИКИ

- В комплекте патроны на 1/4" и 6 мм
- 90-градусная угловая головка обеспечивает удобство работы в труднодоступных местах
- Встроенный регулятор воздуха

#### ПРЕИМУЩЕСТВА

- Угловая шлифовальная машина для операций общего технического обслуживания
- Компактная конструкция и малый вес обеспечивают удобство в работе
- Идеальный инструмент для выполнения операций в ограниченном пространстве

### CP876

Такие же характеристики, как и у CP875 с прямым корпусом



См. аксессуары на стр. 60–63

## CP3000-600CR

**Высокая скорость и долговечный корпус**

### ХАРАКТЕРИСТИКИ

- Патроны 1/8" - изделие только для дюймовой системы
- Высокая скорость холостого хода: 60 000 об/мин
- Стальной, но при этом легкий корпус
- Корпус с бороздками
- Поворотный клапан
- В комплект входит шланг-глушитель

### ПРЕИМУЩЕСТВА

- Шлифовальная машина карандашного типа для операций промышленного обслуживания
- Максимальная долговечность
- Удобство оператора
- Высокая точность



### CP3000-600CR

Такие же характеристики, как и у CP3000-600 CR 1/8, с патроном 3 мм



CP3000-600CR

МОДЕЛЬ	Артикул	СКОРОСТЬ ХОЛ. ХОДА		МОЩНОСТЬ		МАКС. РАЗМЕР ПАТРОНА		ПОТРЕБЛЕНИЕ ВОЗДУХА ПРИ НАГРУЗКЕ		ВЕС НЕТТО		ДЛИНА		УРОВЕНЬ ВИБРАЦИИ ISO 28927 (m/s²)		УРОВЕНЬ ЗВУКОВОГО ДАВЛЕНИЯ ISO 15744 - дБ (А)	ЗВУКОВАЯ МОЩНОСТЬ	ПОДВОД ВОЗДУХА
		об/мин		л.с.	Вт	дюймы	мм	кфм	л/с	фунты	кг	дюймы	мм	a	k			
CP3000-600CR	615 160 0330	60 000		0,12	90	-	3	5,5	2,6	0,3	0,1	6,0	153	<2,5		71	82	1/4"
CP3000-600CR	615 160 0140	60 000		0,12	90	1/8	-	5,5	2,6	0,3	0,1	6,0	153	<2,5		71	82	1/4"
CP875	T023995	22 500		0,3	220	1/4	6	22,0	10,4	1,0	0,5	4,9	124	4,4	1,9	101	112	1/4"
CP876	T023996	30 000		0,3	220	1/4	6	24,0	11,3	0,8	0,3	4,8	121	<2,5		101	112	1/4"
CP9104Q	615 195 9104	60 000		0,05	40	1/8	3	7,0	3,2	0,5	0,2	5,2	133	<2,5		71	82	1/4"

Все модели: Шланг внутр. 3/8" (9,5 мм) – при 90 фунтов/дюйм² (при 6,3 бар)

Спецификации приведены только для справки. См. документацию для каждого инструмента

### CP9105Q-B



**Тихая работа и эффективность**

#### ХАРАКТЕРИСТИКИ

- Мощный мотор 0,32 л.с. (240 Вт)
- Скорость холостого хода: 28,000 об/мин
- Низкий уровень шума: 81 дБ (А)
- Встроенный регулятор воздуха
- Рукоятка с резиновой накладкой
- Задний выпуск воздуха
- Поворотный воздухоприемный патрубок
- В комплекте патроны на 1/4" и 6 мм

#### ПРЕИМУЩЕСТВА

- Зачистная шлифовальная машина для операций общего технического обслуживания
- Максимальное удобство работы
- Производительность и мощность
- Идеально подходит для работы в труднодоступных местах

### CP9106Q-B

Такие же характеристики, как и у CP9105Q-B со скоростью вращения 22 000 об/мин и угловой головкой 90°

### CP9108Q-B

Такие же характеристики, как и у CP9105Q-B со скоростью вращения 22 000 об/мин и угловой головкой 120°

### CP9110Q-B

Такие же характеристики, как и у CP9105Q-B со скоростью вращения 25 000 об/мин и удлиненным валом



### CP9111Q-B

22 000 об/мин



### CP9112Q-B

Такие же характеристики, как и у CP9111Q-B с удлиненным валом

### CP9111Q-B

**Kit Metric**  
**Комплект метрический**  
Подробнее на стр. 63

**Высокая производительность и низкий уровень шума**  
**ХАРАКТЕРИСТИКИ**

- Мощный мотор 0,47 л.с. (350 Вт)
- Скорость холостого хода: 22,000 об/мин
- Низкий уровень шума: всего 80 дБ (А)
- Встроенный регулятор воздуха
- Рукоятка с резиновой накладкой
- Задний выпуск воздуха
- Поворотный воздухоприемный патрубок
- В комплекте патроны на 1/4" и 6 мм

#### ПРЕИМУЩЕСТВА

- Зачистная шлифовальная машина для операций общего технического обслуживания
- Максимальное удобство работы
- Производительность и мощность
- Идеально подходит для работы в труднодоступных местах



См. аксессуары на стр. 60–63

### CP860



24 000 об/мин

### CP860E

Такие же характеристики, как и у CP860 с патроном 6 мм

### CP860ES

Такие же характеристики, как и у CP860 с удлиненным валом 6"

### CP860ESE

Такие же характеристики, как и у CP860E с удлиненным валом 6" и патроном 6 мм

**Великолепная надежность**

#### ХАРАКТЕРИСТИКИ

- Цанговый патрон 1/4"
- Мощный двигатель с низким энергопотреблением, 0,54 л.с. (400 Вт)
- Регулятор мощности для точного управления
- Механизм включения с блокировкой для предотвращения случайного запуска
- Квадратная рукоятка для жесткого хвата

#### ПРЕИМУЩЕСТВА

- Зачистная шлифовальная машина для операций общего технического обслуживания
- Высокая производительность и точность управления
- Прекрасно подходит для очистки профиля покрышек, обработки отверстий и очистки двигателей, а также обычного высокоскоростного шлифования

МОДЕЛЬ	АРТИКУЛ	СКОРОСТЬ ХОЛ. ХОДА		МОЩНОСТЬ		МАКС. РАЗМЕР ПАТРОНА		ПОТРЕБЛЕНИЕ ВОЗДУХА ПРИ НАГРУЗКЕ		ПОТРЕБЛЕНИЕ ВОЗДУХА ПРИ НАГРУЗКЕ		ВЕС НЕТТО		ДЛИНА		УРОВЕНЬ ВИБРАЦИИ ISO 28927 (м/с²)		УРОВЕНЬ ЗВУКОВОГО ДАВЛЕНИЯ		ЗВУКОВАЯ МОЩНОСТЬ	ПОДВОД ВОЗДУХА
		об/мин	л.с.	Вт	дюймы	мм	л/с	л/с	л/с	л/с	фунты	кг	дюймы	мм	a	k	ISO 15744 - дБ (А)				
CP860	T019704	24 000	0,54	400	1/4	-	21,0	9,9	21,0	9,9	1,3	0,6	5,8	146	3,7	1,6	93	104	1/4"		
CP860E	T021136	24 000	0,54	400	-	6	21,0	9,9	21,0	9,9	1,3	0,6	5,8	146	3,7	1,6	93	104	1/4"		
CP860ES	T023193	24 000	0,54	400	1/4	-	23,0	10,8	23,1	10,9	2,1	1,0	11,8	294	3,7	1,5	93	104	1/4"		
CP860ESE	T023354	24 000	0,54	400	-	6	23,0	10,8	23,1	10,9	2,1	1,0	11,8	294	3,7	1,5	93	104	1/4"		
CP9105Q-B	615 195 2105	28 000	0,3	240	1/4	6	19,7	9,3	8,7	4,1	0,8	0,4	6,4	163	3,6	2,0	80	91	1/4"		
CP9106Q-B	615 195 2106	22 000	0,3	240	1/4	6	19,3	9,1	8,7	4,1	1,5	0,7	4,7	120	5,1	2,6	80	91	1/4"		
CP9108Q-B	615 195 2108	22 000	0,3	240	1/4	6	19,3	9,1	8,7	4,1	1,1	0,5	7,9	200	5,1	1,6	80	91	1/4"		
CP9110Q-B	615 195 2110	25 000	0,3	240	1/4	6	18,3	8,6	8,7	4,1	1,5	0,7	10,0	256	4,9	2,5	80	91	1/4"		
CP9111Q-B	615 195 2111	22 000	0,47	350	1/4	6	23,1	10,9	8,7	4,1	1,5	0,7	6,7	170	3,7	1,6	80	91	1/4"		
CP9112Q-B	615 195 2112	22 000	0,47	350	1/4	6	25,0	11,8	8,7	4,1	2,9	1,3	13,0	330	2,7	1,2	80	91	1/4"		

Все модели: Шланг внутр. 3/8" (9,5 мм) – при 90 фунтов/дюйм² (при 6,3 бар)

Спецификации приведены только для справки. См. документацию для каждого инструмента



## Преимущества шлифмашин серии CP3000

### МАЛЫЙ ВЕС И ЭРГОНОМИЧНОСТЬ

- Зачистная шлифовальная машина для проведения промышленного обслуживания и применения на производстве
- Удобство работы оператора
- Высокая точность
- Межсервисный интервал до 1000 часов
- Простота технического обслуживания

### CP3000-420R



#### CP3000-415R/418R/424R

Такие же характеристики, как и у CP3000-420R со скоростью вращения 15000 - 18000 - 24000 об/мин соответственно

#### CP3000-415F/418F/420F/424F

Такие же характеристики, как и у CP3000-420R с теми же значениями скорости вращения и передним выпуском. (не для европейского рынка)

### CP3000-520R



#### CP3000-515R/518R

Такие же характеристики, как и у CP3000-520R со скоростью вращения 15000 - 18000 об/мин соответственно

#### CP3000-515F/518F/520F

Такие же характеристики, как и у CP3000-520R с теми же значениями скорости вращения и передним выпуском. (Не для европейского рынка)

#### ХАРАКТЕРИСТИКИ

- Цанговый патрон 1/4" (6.35 мм)
- Индустриальный мотор 0,54 л.с. (400 Вт)
- Скорость холостого хода: 20000 об/мин
- Компактная рукоятка из композитных материалов
- Рычаг безопасности обтекаемой формы
- Задний выпуск

#### ХАРАКТЕРИСТИКИ

- Цанговый патрон 1/4" (6.35 мм)
- Индустриальный мотор 0,7 л.с. (500 Вт)
- Скорость холостого хода: 15000 об/мин
- Компактная рукоятка из композитных материалов
- Рычаг безопасности обтекаемой формы
- Задний выпуск



См. аксессуары на стр. 60–63

### CP3000-325R

25,000 об/мин

#### ХАРАКТЕРИСТИКИ

- Цанговый патрон 1/4" (6.35 мм)
- Индустриальный мотор 0,4 л.с. (300 Вт)
- Скорость холостого хода: 25,000 об/мин
- Компактная рукоятка из композитных материалов
- Рычаг безопасности обтекаемой формы
- Задний выпуск



#### CP3000-330R

Такие же характеристики, как и у CP3000-325R со скоростью вращения 30000 об/мин

#### CP3000-325F/330F

Такие же характеристики, как и у CP3000-325R со скоростью вращения 25000, 30000 об/мин и передним выпуском. (Не для европейского рынка)

МОДЕЛЬ	АРТИКУЛ	СКОРОСТЬ ХОЛ. ХОДА		МОЩНОСТЬ		МАКС. РАЗМЕР ПАТРОНА		ПОТРЕБЛЕНИЕ ВОЗДУХА ПРИ НАГРУЗКЕ		ПОТРЕБЛЕНИЕ ВОЗДУХА ПРИ НАГРУЗКЕ		ВЕС НЕТТО		ДЛИНА		УРОВЕНЬ ВИБРАЦИИ ISO 28927 (м/с²)		УРОВЕНЬ ЗВУКО-ВОГОВО ДАВЛЕНИЯ	ЗВУКОВАЯ МОЩНОСТЬ	ПОДВОД ВОЗДУХА
		об/мин	л.с.	Вт	дюймы	мм	кфм	л/с	кфм	л/с	фунты	кг	дюймы	мм	a	k	ISO 15744 - дБ (A)			
CP3000-325F	615 160 0180	25000	0,4	300	1/4	6,35	21,2	10	17,2	8,1	0,9	0,4	5,9	150	<2,5			84	95	1/4"
CP3000-325R	615 160 0150	25000	0,4	300	1/4	6,35	21,2	10	19,1	9,0	0,9	0,4	5,9	150	3,2	1,6		79	90	1/4"
CP3000-330F	615 160 0170	30000	0,4	300	1/4	6,35	22,7	10,7	17,8	8,4	0,9	0,4	5,9	150	3,2	1,6		84	95	1/4"
CP3000-330R	615 160 0160	30000	0,4	300	1/4	6,35	23,3	11	19,1	9,0	0,9	0,4	5,9	150	<2,5			78	89	1/4"
CP3000-415F	615 160 0230	15000	0,54	400	1/4	6,35	23,7	11,2	20,4	9,6	1,7	0,8	7,7	196	<2,5			82	93	1/4"
CP3000-415R	615 160 0190	15000	0,54	400	1/4	6,35	25,4	12	21,2	10,0	1,7	0,8	7,7	196	<2,5			80	91	1/4"
CP3000-418F	615 160 0240	18000	0,54	400	1/4	6,35	25,7	12,1	21,6	10,2	1,7	0,8	7,7	196	<2,5			82	93	1/4"
CP3000-418R	615 160 0200	18000	0,54	400	1/4	6,35	25,4	12	21,2	10,0	1,7	0,8	7,7	196	<2,5			77	88	1/4"
CP3000-420F	615 160 0250	20000	0,54	400	1/4	6,35	25,9	12,2	22,0	10,4	1,7	0,8	7,7	196	<2,5			82	93	1/4"
CP3000-420R	615 160 0210	20000	0,54	400	1/4	6,35	25,4	12	23,3	11,0	1,7	0,8	7,7	196	<2,5			78	89	1/4"
CP3000-424F	615 160 0260	24000	0,54	400	1/4	6,35	27,1	12,8	24,0	11,3	1,7	0,8	7,7	196	<2,5			82	93	1/4"
CP3000-424R	615 160 0220	24000	0,54	400	1/4	6,35	27,6	13	23,3	11,0	1,7	0,8	7,7	196	<2,5			79	90	1/4"
CP3000-515F	615 160 0300	15000	0,7	500	1/4	6,35	28,6	13,5	23,7	11,2	1,9	0,9	7,6	195	<2,5			79	90	1/4"
CP3000-515R	615 160 0270	15000	0,7	500	1/4	6,35	29,7	14	25,4	12,0	1,9	0,9	7,6	195	<2,5			81	92	1/4"
CP3000-518F	615 160 0310	18000	0,7	500	1/4	6,35	29,7	14	25,7	12,1	1,9	0,9	7,6	195	<2,5			80	91	1/4"
CP3000-518R	615 160 0280	18000	0,7	500	1/4	6,35	31,8	15	27,6	13,0	1,9	0,9	7,6	195	<2,5			80	91	1/4"
CP3000-520F	615 160 0320	20000	0,7	500	1/4	6,35	30,3	14,3	26,3	12,4	1,9	0,9	7,6	195	<2,5			81	92	1/4"
CP3000-520R	615 160 0290	20000	0,7	500	1/4	6,35	31,8	15	27,6	13,0	1,9	0,9	7,6	195	<2,5			81	92	1/4"

Все модели: Шланг внутр. 3/8" (9,5 мм) – при 90 фунтов/дюйм² (при 6,3 бар)

Спецификации приведены только для справки. См. документацию для каждого инструмента

### Преимущества шлифмашин серии CP3030

#### МАЛЫЙ ВЕС И ЭРГОНОМИЧНОСТЬ

- Зачистная шлифовальная машина для проведения промышленного обслуживания и применения на производстве
- Удобство работы оператора
- Высокая точность
- Межсервисный интервал до 1000 часов
- Простота технического обслуживания

### CP3030-325R

25000 об/мин

#### ХАРАКТЕРИСТИКИ

- Цанговый патрон 1/4" (6,35 мм)
- Индустриальный мотор 0,4 л.с. (300 Вт)
- Скорость холостого хода: 25000 об/мин
- Компактная рукоятка из композитных материалов
- Рычаг безопасности обтекаемой формы
- Долговечная безредукторная конструкция
- Угол 7° для возможности работы в труднодоступных местах
- Передний выпуск



### CP3030-325R

#### CP3030-330R

Такие же характеристики, как и у CP3030-325R со скоростью вращения 30000 об/мин

#### CP3030-325F/330F

Такие же характеристики, как и у CP3030-325R со скоростью вращения 25000, 30000 об/мин и передним выпуском. (Не для европейского рынка)

### CP3030-420R

20000 об/мин



#### ХАРАКТЕРИСТИКИ

- Цанговый патрон 1/4" (6,35 мм)
- Индустриальный мотор 0,54 л.с. (400 Вт)
- Скорость холостого хода: 20000 об/мин
- Компактная рукоятка из композитных материалов
- Рычаг безопасности обтекаемой формы
- Долговечная безредукторная конструкция
- Угол 7° для возможности работы в труднодоступных местах
- Передний выпуск

#### CP3030-418R/424R

Такие же характеристики, как и у CP3030-420R со скоростью вращения 18000 - 20000 - 24000 об/мин соответственно

#### CP3030-418F/420F/424F

Такие же характеристики, как и у CP3030-420R с теми же значениями скорости вращения и передним выпуском. (Не для европейского рынка)

### CP3030-520R

20000 об/мин



#### ХАРАКТЕРИСТИКИ

- Цанговый патрон 1/4" (6,35 мм)
- Индустриальный мотор 0,5 л.с. (400 Вт)
- Скорость холостого хода: 20000 об/мин
- Компактная рукоятка из композитных материалов
- Рычаг безопасности обтекаемой формы
- Долговечная безредукторная конструкция
- Угол 7° для возможности работы в труднодоступных местах
- Передний выпуск

#### CP3030-518R

Такие же характеристики, как и у CP3030-520R со скоростью вращения 18000 об/мин

#### CP3030-518F/520F

Такие же характеристики, как и у CP3030-520R с теми же значениями скорости вращения и передним выпуском. (Не для европейского рынка)

См. аксессуары на стр. 60–63



МОДЕЛЬ	АРТИКУЛ	СКОРОСТЬ ХОЛ. ХОДА		МОЩНОСТЬ		МАКС. РАЗМЕР ПАТРОНА		ПОТРЕБЛЕНИЕ ВОЗДУХА ПРИ НАГРУЗКЕ		ПОТРЕБЛЕНИЕ ВОЗДУХА ПРИ НАГРУЗКЕ		ВЕС НЕТТО		ДЛИНА		УРОВЕНЬ ВИБРАЦИИ ISO 28927 (m/s²)		УРОВЕНЬ ЗВУКО-ВОЗДУШНОГО ДАВЛЕНИЯ		ЗВУКОВАЯ МОЩНОСТЬ	ПОДВОД ВОЗДУХА
		об/мин	л.с.	Вт	дюймы	мм	кфм	л/с	кфм	л/с	фунты	кг	дюймы	мм	a	k	ISO 15744 -дБ (A)				
CP3030-325F	615 160 4120	25000	0,4	300	1/4	6,35	20,6	9,7	16,3	7,7	1,1	0,5	6,1	154	<2,5		85	96	1/4"		
CP3030-325R	615 160 4090	25000	0,4	300	1/4	6,35	21,2	10	17,0	8,0	1,1	0,5	6,1	154	<2,5		80	91	1/4"		
CP3030-330F	615 160 4110	30000	0,4	300	1/4	6,35	22,0	10,4	17,6	8,3	1,1	0,5	6,1	154	<2,5		84	95	1/4"		
CP3030-330R	615 160 4100	30000	0,4	300	1/4	6,35	21,2	10	19,1	9,0	1,1	0,5	6,1	154	<2,5		77	88	1/4"		
CP3030-418F	615 160 4160	18000	0,54	400	1/4	6,35	25,0	11,8	20,6	9,7	1,8	0,8	6,8	174	<2,5		82	93	1/4"		
CP3030-418R	615 160 4130	18000	0,54	400	1/4	6,35	25,4	12	21,2	10,0	1,8	0,8	6,8	174	<2,5		75	86	1/4"		
CP3030-420F	615 160 4170	20000	0,54	400	1/4	6,35	21,4	10,1	21,4	10,1	1,8	0,8	6,8	174	<2,5		82	93	1/4"		
CP3030-420R	615 160 4140	20000	0,54	400	1/4	6,35	27,6	13	23,3	11,0	1,8	0,8	6,8	174	<2,5		76	87	1/4"		
CP3030-424F	615 160 4180	24000	0,54	400	1/4	6,35	23,1	10,9	23,1	10,9	1,8	0,8	6,8	174	<2,5		82	93	1/4"		
CP3030-424R	615 160 4150	24000	0,54	400	1/4	6,35	27,6	13	23,3	11,0	1,8	0,8	6,8	174	<2,5		78	89	1/4"		
CP3030-518F	615 160 4210	18000	0,7	500	1/4	6,35	29,3	13,8	24,0	11,3	1,9	0,9	6,8	174	<2,5		81	92	1/4"		
CP3030-518R	615 160 4190	18000	0,7	500	1/4	6,35	31,8	15	27,6	13,0	1,9	0,9	6,8	174	<2,5		80	91	1/4"		
CP3030-520F	615 160 4220	20000	0,7	500	1/4	6,35	29,3	13,8	25,0	11,8	1,9	0,9	6,8	174	<2,5		80	91	1/4"		
CP3030-520R	615 160 4200	20000	0,7	500	1/4	6,35	32,9	15,5	29,7	14,0	1,9	0,9	6,8	174	<2,5		80	91	1/4"		

Все модели: Шланг внутр. 3/8" (9,5 мм) – при 90 фунтов/дюйм² (при 6,3 бар)

Спецификации приведены только для справки. См. документацию для каждого инструмента

## Преимущества машин серии CP3019

### Высокая производительность в компактном корпусе

- Зачистная шлифовальная машина для проведения промышленного обслуживания и применения на производстве
- Оптимальная производительность
- Максимальная эргономичность
- Повышенная долговечность при выполнении трудоемких операций с периодичностью технического обслуживания до 2000 часов



### CP3019-31

31 000 об/мин



#### ХАРАКТЕРИСТИКИ

- Цанговый патрон 1/4" (6,35 мм)
- Мотор 0,5 л.с. (375 Вт) с системой контроля мощности
- Скорость холостого хода 31 000 об/мин
- Компактный корпус

### CP3019-18/20/25/40

Такие же характеристики, как и у CP3019-31 со скоростью 18 000 - 20 000 - 25 000 - 40 000 об/мин соответственно

### CP3019-20/25/31/40 CNOMO

Такие же характеристики, как и у CP3019-31 со скоростью вращения 20 000 - 25 000 - 31 000 - 40 000 об/мин и патроном 6 мм

### CP3019-12AC

12 000 об/мин



#### ХАРАКТЕРИСТИКИ

- Цанговый патрон 1/4" (6,35 мм)
- Мотор 0,5 л.с. (375 Вт) с системой контроля мощности
- Скорость холостого хода: 12 000 об/мин
- Компактный корпус
- Изолирующее покрытие корпуса из композитных материалов

### CP3019-20AC

Такие же характеристики, как и у CP3019-12AC со скоростью вращения 20 000 об/мин

### CP3019-12AC/20AC CNOMO

Такие же характеристики, как и у CP3019-12AC с патроном CNOMO 6 мм

## CP3019-31ES

31 000 об/мин

### Высокая производительность в компактном корпусе



### ХАРАКТЕРИСТИКИ

- Цанговый патрон 1/4" (6,35 мм)
- Удлиненный корпус
- Управляемый мотор 0,5 л.с. (375 Вт)
- Скорость холостого хода: 31 000 об/мин
- Компактный корпус
- Изолирующее покрытие корпуса из композитных материалов
- Рычаг безопасности обтекаемой формы
- Задний выпуск



### CP3019-20ES/25ES/40ES

Такие же характеристики, как и у CP3019-31ES со скоростью вращения 20 000 - 25 000 - 40 000 об/мин

### CP3019-20ES/25ES/40ES CNOMO

Такие же характеристики, как и у CP3019-31ES с патроном CNOMO 6 мм

### ПРЕИМУЩЕСТВА

- Зачистная шлифовальная машинка для проведения промышленного обслуживания и применения на производстве
- Оптимальная производительность
- Максимальная эргономичность
- Повышенная долговечность при выполнении трудоемких операций с периодичностью технического обслуживания до 2000 часов



## CP3019-31ES



См. аксессуары на стр. 60–63

МОДЕЛЬ	Артикул	СКОРОСТЬ ХОЛ. ХОДА		МОЩНОСТЬ		МАКС. РАЗМЕР ПАТРОНА		ПОТРЕБЛЕНИЕ ВОЗДУХА ПРИ НАГРУЗКЕ		ПОТРЕБЛЕНИЕ ВОЗДУХА ПРИ НАГРУЗКЕ		ВЕС НЕТТО		ДЛИНА		УРОВЕНЬ ВИБРАЦИИ ISO 28927 (м/с²)		УРОВЕНЬ ЗВУКОВОГО ДАВЛЕНИЯ		ЗВУКОВАЯ МОЩНОСТЬ	ПОДВОД ВОЗДУХА
		об/мин	л.с.	Вт	дюймы	мм	кфм	л/с	кфм	л/с	фунты	кг	дюймы	мм	а	к	ISO 15744 - дБ (A)				
CP3019-12AC	615 160 4070	12000	0,5	375	1/4	6,35	6,8	3,2	17,0	8,0	1,1	0,5	8,5	216	3,7	1,9	78	89	1/4"		
CP3019-20AC	615 160 4080	20000	0,5	375	1/4	6,35	11,2	5,3	19,9	9,4	1,1	0,5	8,5	216	4,3	3,4	82	93	1/4"		
CP3019-18	615 160 0090	18000	0,5	375	1/4	6,35	5,3	2,5	15,1	7,1	0,8	0,4	6,7	169	<2,5		76	87	1/4"		
CP3019-20	615 160 0100	20000	0,5	375	1/4	6,35	6,4	3	19,1	9,0	0,8	0,4	6,7	169	4,1	1,5	75	86	1/4"		
CP3019-25	615 160 0110	25000	0,5	375	1/4	6,35	8,5	4	19,1	9,0	0,8	0,4	6,6	169	2,6	1,5	78	89	1/4"		
CP3019-31	615 160 0120	31000	0,5	375	1/4	6,35	10,0	4,7	21,2	10,0	0,8	0,4	6,6	169	3,3	2,0	79	90	1/4"		
CP3019-40	615 160 0130	40000	0,5	375	1/4	6,35	14,8	7	22,0	10,4	0,8	0,4	6,6	169	<2,5		81	92	1/4"		
CP3019-20ES	615 160 2170	20000	0,5	375	1/4	6,35	7,0	3,3	18,0	8,5	1,2	0,6	9,8	249	3,7	1,9	74	85	1/4"		
CP3019-25ES	615 160 2180	25000	0,5	375	1/4	6,35	7,6	3,6	19,1	9,0	1,2	0,6	9,8	249	3,2	1,7	77	88	1/4"		
CP3019-31ES	615 160 2190	31000	0,5	375	1/4	6,35	10,0	4,7	19,9	9,4	1,2	0,6	9,8	249	3,6	1,6	81	92	1/4"		
CP3019-40ES	615 160 2200	40000	0,5	375	1/4	6,35	14,8	7	21,2	10,0	1,2	0,6	9,8	249	3	2,0	80	91	1/4"		
CP3019-20 CNOMO	615 160 0340	20000	0,5	375	-	6	6,4	3	19,1	9,0	0,8	0,4	6,7	169	<2,5		74	85	1/4"		
CP3019-25 CNOMO	615 160 0350	25000	0,5	375	-	6	8,5	4	19,1	9,0	0,8	0,4	6,7	169	<2,5		78	89	1/4"		
CP3019-31 CNOMO	615 160 0360	31000	0,5	375	-	6	10,0	4,7	21,2	10,0	0,8	0,4	6,7	169	2,8	2,0	77	88	1/4"		
CP3019-40 CNOMO	615 160 0370	40000	0,5	375	-	6	14,8	7	22,0	10,4	0,8	0,4	6,7	169	2,8	1,4	77	88	1/4"		
CP3019-20ES CNOMO	615 160 2210	20000	0,5	375	-	6	7,0	3,3	18,0	8,5	1,2	0,6	9,8	249	2,9	0,9	75	86	1/4"		
CP3019-25ES CNOMO	615 160 2220	25000	0,5	375	-	6	7,6	3,6	19,1	9,0	1,2	0,6	9,8	249	4,7	2,4	78	89	1/4"		
CP3019-31ES CNOMO	615 160 2230	31000	0,5	375	-	6	10,0	4,7	19,9	9,4	1,2	0,6	9,8	249	<2,5		80	91	1/4"		
CP3019-40ES CNOMO	615 160 2240	40000	0,5	375	-	6	14,8	7	21,2	10,0	1,2	0,6	9,8	249	<2,5		78	89	1/4"		
CP3019-12AC CNOMO	615 160 4230	12000	0,5	375	-	6	6,8	3,2	17,0	8,0	1,1	0,5	8,5	216	3,7	1,9	78	89	1/4"		
CP3019-20AC CNOMO	615 160 4240	20000	0,5	375	-	6	11,2	5,3	19,9	9,4	1,1	0,5	8,5	216	4,3	3,4	82	93	1/4"		

Все модели: Шланг внутр. 3/8" (9,5 мм) – при 90 фунтов/дюйм² (при 6,3 бар)

Спецификации приведены только для справки. См. документацию для каждого инструмента



### CP9113GES

25 000 об/мин

**Прочная стальная конструкция**

#### ХАРАКТЕРИСТИКИ

- Цанговый патрон 1/4" (6.35 мм)
- Удлиненный корпус
- Мотор 1 л.с. (750 Вт)
- Скорость холостого хода: 25 000 об/мин
- Прочный обработанный стальной корпус
- Прочный рычаг безопасности
- Боковой выпуск

#### ПРЕИМУЩЕСТВА

- Зачистная шлифовальная машина с удлиненным корпусом для проведения промышленного обслуживания и применения на производстве
- Долговечный корпус
- Устойчивость к грубому применению
- Устойчивость к экстремальным температурам



**CP9113GES**

### CP9113G

25 000 об/мин

**Прочная стальная конструкция**

#### ХАРАКТЕРИСТИКИ

- Цанговый патрон 1/4" (6.35 мм)
- Короткий корпус
- Мотор 1 л.с. (750 Вт)
- Скорость холостого хода: 25 000 об/мин
- Прочный обработанный стальной корпус
- Прочный рычаг безопасности
- Передний выпуск

#### ПРЕИМУЩЕСТВА

- Зачистная шлифовальная машина для проведения промышленного обслуживания и применения на производстве
- Долговечный корпус
- Устойчивость к грубому применению
- Устойчивость к экстремальным температурам



### CP3451-18SEC

18 000 об/мин

**Промышленная зачистная шлифмашина**

#### ХАРАКТЕРИСТИКИ

- Цанговый патрон 1/4" (6,35 мм)
- Высокмоментный мотор 1 л.с. (750 Вт)
- Скорость холостого хода: 18 000 об/мин
- Алюминиевый корпус
- Изолирующее покрытие корпуса из композитных материалов
- Задний выпуск

#### ПРЕИМУЩЕСТВА

- Прямая зачистная шлифовальная машина для проведения промышленного обслуживания и применения на производстве
- Легкий корпус
- Межсервисный интервал до 1000 часов



#### CP3451-18SERC

Такие же характеристики, как и у CP3451-18SEC с поворотным клапаном (не для европейского рынка)



**CP3451-18SEC**



См. аксессуары на стр. 60–63

МОДЕЛЬ	Артикул	СКОРОСТЬ ХОЛ. ХОДА		МОЩНОСТЬ		МАКС. РАЗМЕР ПАТРОНА		ПОТРЕБЛЕНИЕ ВОЗДУХА ПРИ НАГРУЗКЕ		ПОТРЕБЛЕНИЕ ВОЗДУХА ПРИ НАГРУЗКЕ		ВЕС НЕТТО		ДЛИНА		УРОВЕНЬ ВИБРАЦИИ ISO 28927 (м/с²)		УРОВЕНЬ ЗВУКОВОГО ДАВЛЕНИЯ		ЗВУКОВАЯ МОЩНОСТЬ	ПОДВОД ВОЗДУХА
		об/мин	л.с.	Вт	дюймы	мм	кфм	л/с	кфм	л/с	фунты	кг	дюймы	мм	a	k	ISO 15744 - дБ (A)				
<b>CP3451-18SEC</b>	<b>615 160 2010</b>	18 000	1	750	1/4	6,35	40,5	19,1	36,9	17,4	3,1	1,4	13,0	330	2,7	1,8	84	95	3/8"		
<b>CP3451-18SERC</b>	<b>615 160 2040</b>	18 000	1	750	1/4	6,35	40,5	19,1	36,9	17,4	3,1	1,4	13,0	330	2,7	1,8	84	95	3/8"		
<b>CP9113G</b>	<b>615 160 0010</b>	25 000	1	750	1/4	6,35	36,0	17	31,8	15,0	2,5	1,2	6,7	170	3,6	1,8	93	104	3/8"		
<b>CP9113GES</b>	<b>615 160 2070</b>	25 000	1	750	1/4	6,35	36,0	17	31,8	15,0	3,5	1,6	12,6	320	2,7	1,1	83	94	3/8"		

Все модели: Шланг внутр. 3/8" (9,5 мм) – при 90 фунтов/дюйм² (при 6,3 бар)

Спецификации приведены только для справки. См. документацию для каждого инструмента

## Зачистные шлифмашины 0,8 и 2,3 л.с. (600 и 1700 Вт)

### CP3109-24

24 000 об/мин



#### CP3109-19 CP3109-28

Такие же характеристики, как и у CP3119-24 с 19 000 – 28 000 об/мин



#### CP3109-19ES 24ES/28ES

Такие же характеристики, как и у CP3109-24 с 19 000 – 24 000 об/мин и удлиненным валом

#### Высокая производительность

#### ХАРАКТЕРИСТИКИ

- Цанговый патрон 1/4" (6,35 мм)
- 0,8 л.с. (600 Вт) мотор с системой контроля мощности
- Скорость холостого хода: 24 000 об/мин
- Стальной корпус
- Изолирующее покрытие корпуса из композитных материалов
- Рычаг безопасности обтекаемой формы
- Задний выпуск воздуха

#### ПРЕИМУЩЕСТВА

- Зачистная машина для проведения промышленного обслуживания и применения на производстве
- Высокая производительность
- Повышенная долговечность при выполнении трудоемких операций с периодичностью технического обслуживания до 2000 часов

### CP3109-13AC

13,000 об/мин



#### Высокая производительность

#### ХАРАКТЕРИСТИКИ

- Цанговый патрон 1/4" (6,35 мм)
- 0,8 л.с. (600 Вт) мотор с системой контроля мощности
- Скорость холостого хода: 13 000 об/мин
- Стальной корпус
- Изолирующее покрытие корпуса из композитных материалов
- Рычаг безопасности обтекаемой формы
- Износоустойчивая коническая зубчатая передача
- Задний выпуск воздуха

#### ПРЕИМУЩЕСТВА

- Угловая зачистная шлифмашина для проведения промышленного обслуживания и применения на производстве
- Оптимальная производительность
- Повышенная долговечность при выполнении трудоемких операций с периодичностью технического обслуживания до 2000 часов



См. аксессуары на стр. 60–63

МОДЕЛЬ	АРТИКУЛ	СКОРОСТЬ ХОЛ. ХОДА		МОЩНОСТЬ		МАКС. РАЗМЕР ПАТРОНА		ПОТРЕБЛЕНИЕ ВОЗДУХА ПРИ НАГРУЗКЕ		ПОТРЕБЛЕНИЕ ВОЗДУХА ПРИ НАГРУЗКЕ		ВЕС НЕТТО		ДЛИНА		УРОВЕНЬ ВИБРАЦИИ ISO 28927 (м/с²)		УРОВЕНЬ ЗВУКОВОГО ДАВЛЕНИЯ		ЗВУКОВАЯ МОЩНОСТЬ	ПОДВОД ВОЗДУХА
		об/мин	л.с.	Вт	дюймы	мм	кфм	л/с	кфм	л/с	фунты	кг	дюймы	мм	a	k	ISO 15744 - дБ (A)				
CP3109-13AC	615 160 4060	13 000	0,8	600	1/4	6,35	21,0	10	31,8	15,0	2,4	1,1	8,6	216	3,7	1,4	85		96	3/8"	
CP3109-19	615 160 0020	19 000	0,8	600	1/4	6,35	13,0	6	31,8	15,0	2,0	0,9	8,8	222	3,0	1,7	76		87	3/8"	
CP3109-24	615 160 0030	24 000	0,8	600	1/4	6,35	21,0	10	31,8	15,0	2,0	0,9	8,8	222	<2,5		81		92	3/8"	
CP3109-28	615 160 0040	28 000	0,8	600	1/4	6,35	34,0	16	31,8	15,0	2,0	0,9	8,8	222	<2,5		85		96	3/8"	
CP3109-19ES	615 160 2080	19 000	0,8	600	1/4	6,35	13,0	6	31,8	15,0	2,9	1,3	14,5	363	<2,5		76		87	3/8"	
CP3109-24ES	615 160 2090	24 000	0,8	600	1/4	6,35	21,0	10	31,8	15,0	2,9	1,3	14,2	361	<2,5		81		92	3/8"	
CP3109-28ES	615 160 2100	28 000	0,8	600	1/4	6,35	34,0	16	31,8	15,0	2,9	1,3	14,2	361	<2,5		85		96	3/8"	
CP3650-120ACC	615 160 7230	12 000	2,3	1700	1/4	6,35	42,0	20	68,0	32,0	3,1	1,4	9,4	238	7,5	2,5	82		93	3/8"	

Все модели: Шланг внутр. 3/8" (9,5 мм) – при 90 фунтов/дюйм² (при 6,3 бар) Эксперт CP3650: 1/2" (13 мм)

Спецификации приведены только для справки. См. документацию для каждого инструмента

### CP3650-120ACC

12 000 об/мин

#### Превосходная производительность и эргономика

#### ХАРАКТЕРИСТИКИ

- Цанговый патрон 1/4" (6,35 мм)
- 2,3 л.с. (1700 Вт) высокопроизводительный мотор с системой контроля мощности
- Скорость холостого хода: 12 000 об/мин
- Износоустойчивая коническая зубчатая передача
- Рычаг безопасности обтекаемой формы
- Кнопка блокировки шпинделя

#### ПРЕИМУЩЕСТВА

- Повышенная долговечность при выполнении трудоемких операций с периодичностью технического обслуживания до 2000 часов
- Самый высокий крутящий момент для обеспечения максимальной производительности
- Прекрасная эргономика



### CP3650-120ACC

Презентацию линейки CP350 смотрите на страницах 68-70

Аксессуары смотрите на страницах 78-80

### CP3119-22

22 000 об/мин

**Высокая производительность**

#### ХАРАКТЕРИСТИКИ

- Цанговый патрон 1/4" (6,35 мм)
- 1,2 л.с. (900 Вт) мотор с системой контроля мощности
- Скорость холостого хода: 22 000 об/мин
- Стальной корпус
- Изолирующее покрытие корпуса из композитных материалов
- Рычаг безопасности обтекаемой формы
- Задний выпуск воздуха

#### ПРЕИМУЩЕСТВА

- Зачистная шлифмашина для проведения промышленного обслуживания и применения на производстве
- Высокая производительность
- Повышенная долговечность при выполнении трудоемких операций с периодичностью технического обслуживания до 2000 часов



### CP3119-22

#### CP3119-12/15/18/22 CNOMO

Такие же характеристики, как и у CP3019-31 с 12000 – 15000 – 18000 – 22000 об/мин и 6 мм цангой CNOMO

#### CP3119-12/15/18

Такие же характеристики, как и у CP3119-22 с 12000 – 15000 – 18000 об/мин

### CP3119-22ES

22 000 об/мин



**Высокая производительность**

#### ХАРАКТЕРИСТИКИ

- Цанговый патрон 1/4" (6,35 мм)
- Удлиненный корпус с резиновым захватом
- 1,2 л.с. (900 Вт) мотор с системой контроля мощности
- Скорость холостого хода: 22 000 об/мин
- Стальной корпус
- Изолирующее покрытие корпуса из композитных материалов
- Рычаг безопасности обтекаемой формы
- Задний выпуск воздуха

#### ПРЕИМУЩЕСТВА

- Зачистная шлифмашина для проведения промышленного обслуживания и применения на производстве
- Высокая производительность
- Повышенная долговечность при выполнении трудоемких операций с периодичностью технического обслуживания до 2000 часов



МОДЕЛЬ	АРТИКУЛ	СКОРОСТЬ ХОЛ. ХОДА		МОЩНОСТЬ		МАКС. РАЗМЕР ПАТРОНА		ПОТРЕБЛЕНИЕ ВОЗДУХА ПРИ НАГРУЗКЕ		ПОТРЕБЛЕНИЕ ВОЗДУХА ПРИ НАГРУЗКЕ		ВЕС НЕТТО		ДЛИНА		УРОВЕНЬ ВИБРАЦИИ ISO 28927 (м/с²)		УРОВЕНЬ ЗВУКООВОГО ДАВЛЕНИЯ ISO 15744 - дБ (А)	ЗВУКОВАЯ МОЩНОСТЬ	ПОДВОД ВОЗДУХА
		об/мин	л.с.	Вт	дюймы	мм	кфм	л/с	кфм	л/с	фунты	кг	дюймы	мм	а	к				
CP3119-12	615 160 0050	12000	1,2	900	1/4	6,35	13,0	6	33,9	16,0	1,2	1,0	8,8	222	<2,5			76	87	3/8"
CP3119-15	615 160 0060	15000	1,2	900	1/4	6,35	17,0	8	36,0	17,0	1,2	1,0	8,8	222	3,8	2,2		81	92	3/8"
CP3119-18	615 160 0070	18000	1,2	900	1/4	6,35	21,0	10	38,2	18,0	1,2	1,0	8,8	222	2,9	1,8		80	91	3/8"
CP3119-22	615 160 0080	22000	1,2	900	1/4	6,35	28,0	13	38,2	18,0	1,2	1,0	8,8	222	<2,5			81	92	3/8"
CP3119-12ES	615 160 2110	12000	1,2	900	1/4	6,35	13,0	6	33,9	16,0	3,1	1,4	14,2	361	<2,5			76	87	3/8"
CP3119-15ES	615 160 2120	15000	1,2	900	1/4	6,35	17,0	8	36,0	17,0	3,1	1,4	14,2	361	<2,5			81	92	3/8"
CP3119-18ES	615 160 2130	18000	1,2	900	1/4	6,35	21,0	10	38,2	18,0	3,1	1,4	14,2	361	<2,5			80	91	3/8"
CP3119-22ES	615 160 2140	22000	1,2	900	1/4	6,35	28,0	13	38,2	18,0	3,1	1,4	14,2	361	2,6	0,8		81	92	3/8"
CP3119-12 CNOMO	615 160 0380	12000	1,2	900	-	6	16,0	6	33,9	16,0	2,2	1,0	8,7	222	<2,5			75	86	3/8"
CP3119-15 CNOMO	615 160 0390	15000	1,2	900	-	6	17,0	8	36,0	17,0	2,2	1,0	8,7	222	<2,5			80	91	3/8"
CP3119-18 CNOMO	615 160 0400	18000	1,2	900	-	6	18,0	10	38,2	18,0	2,2	1,0	8,7	222	<2,5			81	92	3/8"
CP3119-22 CNOMO	615 160 0410	22000	1,2	900	-	6	18,0	13	38,2	18,0	2,2	1,0	8,7	222	<2,5			81	92	3/8"
CP3119-12ES CNOMO	615 160 2250	12000	1,2	900	-	6	16,0	6	33,9	16,0	3,1	1,4	14,3	363	2,7			76	87	3/8"
CP3119-15ES CNOMO	615 160 2260	15000	1,2	900	-	6	17,0	8	36,0	17,0	3,1	1,4	14,3	363	<2,5			81	92	3/8"
CP3119-18ES CNOMO	615 160 2270	18000	1,2	900	-	6	18,0	10	38,2	18,0	3,1	1,4	14,3	363	<2,5			80	91	3/8"
CP3119-22ES CNOMO	615 160 2280	22000	1,2	900	-	6	18,0	13	38,2	18,0	3,1	1,4	14,3	363	<2,5			81	92	3/8"

Все модели: Шланг внутр. 3/8" (9,5 мм) – при 90 фунтов/дюйм² (при 6,3 бар)

Спецификации приведены только для справки. См. документацию для каждого инструмента



## CP3119-12EL

12 000 об/мин



### Высокая производительность

#### ХАРАКТЕРИСТИКИ

- Цанговый патрон 1/4" (6,35 мм)
- 23,7" (601 мм) литой стальной удлиненный корпус
- 1,2 л.с. (900 Вт) мотор с системой контроля мощности
- Скорость холостого хода: 12 000 об/мин
- Изолирующее покрытие корпуса из композитных материалов
- Рычаг безопасности обтекаемой формы
- Задний выпуск воздуха

#### ПРЕИМУЩЕСТВА

- Удлиненная зачистная шлифмашина для проведения промышленного обслуживания и применения на производстве
- Высокая производительность
- Повышенная долговечность при выполнении трудоемких операций с периодичностью технического обслуживания до 2000 часов



CP3119-12EL

## CP3119-12EXL

12 000 об/мин

### Высокая производительность

#### ХАРАКТЕРИСТИКИ

- Цанговый патрон 1/4" (6,35 мм)
- 33,6" (851 мм) литой стальной удлиненный корпус
- 1,2 л.с. (900 Вт) мотор с системой контроля мощности
- Скорость холостого хода: 12 000 об/мин
- Изолирующее покрытие корпуса из композитных материалов
- Рычаг безопасности обтекаемой формы
- Задний выпуск воздуха

#### ПРЕИМУЩЕСТВА

- Удлиненная зачистная шлифмашина для проведения промышленного обслуживания и применения на производстве
- Высокая производительность
- Повышенная долговечность при выполнении трудоемких операций с периодичностью технического обслуживания до 2000 часов



## CP3119-12EXL



См. аксессуары на стр. 60–63

МОДЕЛЬ	АРТИКУЛ	СКОРОСТЬ ХОЛ. ХОДА		МОЩНОСТЬ		МАКС. РАЗМЕР ПАТРОНА		ПОТРЕБЛЕНИЕ ВОЗДУХА ПРИ НАГРУЗКЕ		ПОТРЕБЛЕНИЕ ВОЗДУХА ПРИ НАГРУЗКЕ		ВЕС НЕТТО		ДЛИНА		УРОВЕНЬ ВИБРАЦИИ ISO 28927 (m/s²)		УРОВЕНЬ ЗВУКОВОГО ДАВЛЕНИЯ ISO 15744 - дБ (A)		ЗВУКОВАЯ МОЩНОСТЬ	ПОДВОД ВОЗДУХА
		об/мин	л/с	Вт	дюймы	мм	кфм	л/с	кфм	л/с	фунты	кг	дюймы	мм	а	к					
CP3119-12EL	615 160 2150	12 000	1,2	900	1/4	6,35	13,0	6	33,9	16,0	4,6	2,1	24,1	603	3	1,3	74	85	3/8"		
CP3119-12EXL	615 160 2160	12 000	1,2	900	1/4	6,35	13,0	6	33,9	16,0	5,9	2,7	34,1	853	3,1	1,4	74	85	3/8"		

Все модели: Шланг внутр. 3/8" (9,5 мм) – при 90 фунтов/дюйм² (при 6,3 бар)

Спецификации приведены только для справки. См. документацию для каждого инструмента

### CP3119-18ES3

18 000 об/мин

Высокая производительность

#### ХАРАКТЕРИСТИКИ

- Размер круга 3" (80 мм)
- Удлиненный корпус с резиновым захватом
- 1,2 л.с. (900 Вт) мотор с системой контроля мощности
- Скорость холостого хода: 18 000 об/мин
- Стальной корпус
- Изолирующее покрытие корпуса из композитных материалов
- Рычаг безопасности обтекаемой формы
- Задний выпуск воздуха

#### ПРЕИМУЩЕСТВА

- Прямая зачистная шлифмашина для проведения промышленного обслуживания и применения на производстве
- Высокая производительность
- Повышенная долговечность при выполнении трудоемких операций с периодичностью технического обслуживания до 2000 часов



### CP3119-18ES3

#### CP3119-12ES3

Такие же характеристики, как и у CP3119-18SE3 с 3" кругом и 12 000 об/мин

#### CP3119-15ES2/3

Такие же характеристики, как и у CP3119-18SE3 с 15 000 об/мин, 2" и 3" кругом

#### CP3119-12ES4

Такие же характеристики, как и у CP3119-18SE3 с 4" кругом и 12 000 об/мин

#### CP3119-123X

Такие же характеристики, как и у CP3119-12SE3 с коротким валом



См. аксессуары на стр. 60–63

### CP3451-18SE3

18 000 об/мин



#### CP3451-16SE25

Такие же характеристики, как и у CP3451-18SE3 с 16 000 об/мин и 2,5" кругом

#### CP3451-16SER25

Такие же характеристики, как и у CP3451-18SE3 с 16 000 об/мин, 2,5" кругом и поворотным клапаном (Не для рынка CE/Северной Америки)

#### CP3451-18SER3

Такие же характеристики, как и у CP3451-18SE3 с поворотным клапаном (Не для рынка CE/Северной Америки)

#### Промышленная зачистная шлифмашина

- Размер круга 3" (80 мм)
- 1 л.с. (750 Вт) мотор с высоким крутящим моментом
- Скорость холостого хода: 18 000 об/мин
- Алюминиевый корпус
- Изолирующее покрытие из композитных материалов
- Рычаг безопасности обтекаемой формы
- Задний выпуск воздуха

#### ПРЕИМУЩЕСТВА

- Прямая зачистная шлифмашина для проведения промышленного обслуживания и применения на производстве
- Легкий корпус
- Межсервисный интервал до 1000 часов



МОДЕЛЬ	АРТИКУЛ	СКОРОСТЬ ХОЛ. ХОДА		МОЩНОСТЬ		МАКС. РАЗМЕР КРУГА		РЕЗЬБА ШПИНДЕЛЯ	ПОТРЕБЛЕНИЕ ВОЗДУХА ПРИ НАГРУЗКЕ		ПОТРЕБЛЕНИЕ ВОЗДУХА ПРИ НАГРУЗКЕ		ВЕС НЕТТО		ДЛИНА	УРОВЕНЬ ВИБРАЦИИ ISO 28927 (м/с)		УРОВЕНЬ ЗВУКОВОГО ДАВЛЕНИЯ ISO 15744 - дБ (А)	ЗВУКОВАЯ МОЩНОСТЬ	ПОДВОД ВОЗДУХА
		об/мин	л.с.	Вт	дюймы	мм	дюймы		кфм	л/с	кфм	л/с	фунты	кг		дюймы	мм			
CP3119-12ES3X	615 160 6030	12000	1,2	900	3x1/2x3/8	80x13x9,52	3/8-24	15,0	7	33,9	16,0	3,7	1,7	13,3	338	NA		77	88	3/8"
CP3119-12ES4	615 160 6020	12000	1,2	900	4x1/2x3/8	100x13x9,52	3/8-24	15,0	7	33,9	16,0	4,0	1,8	13,3	338	2,5		78	89	3/8"
CP3119-15ES2	615 160 6040	15000	1,2	900	2,5x1/2x3/8	63,5x13x9,52	3/8-24	15,0	7	33,9	16,0	3,5	1,6	13,3	338	<2,5		77	88	3/8"
CP3119-15ES3	615 160 6050	15000	1,2	900	3x1/2x3/8	80x13x9,52	3/8-24	15,0	7	33,9	16,0	3,7	1,7	13,3	338	2,7	1,1	78	89	3/8"
CP3119-18ES3	615 160 6060	18000	1,2	900	3x1/2x3/8	80x13x9,52	3/8-24	15,0	7	33,9	16,0	3,7	1,7	13,3	338	5,3	3,1	77	88	3/8"
CP3119-123X	615 160 6070	12000	1,2	900	3x25/32x1/2	80x20x12,7	1/2-13	15,0	7	33,9	16,0	3,7	1,7	9,3	236	<2,5		81	81	3/8"
CP3451-16SE25	615 160 2020	16000	0,8	600	2,5x1/2x3/8	63x13x9,52	-	29,5	13,9	27,8	13,1	3,3	1,5	13,8	346	10	5,0	82	93	3/8"
CP3451-16SER25	615 160 2050	16000	0,8	600	2,5x1/2x3/8	63x13x9,52	-	29,5	13,9	27,8	13,1	3,3	1,5	13,8	346	14,1	4,7	82	93	3/8"
CP3451-18SE3	615 160 2030	18000	1	750	3x1/2x3/8	80x13x9,52	-	39,4	18,6	36,9	17,4	3,5	1,6	14,0	351	3,1	1,3	84	95	3/8"
CP3451-18SER3	615 160 2060	18000	1	750	3x1/2x3/8	80x13x9,52	-	39,4	18,6	36,9	17,4	3,5	1,6	14,0	351	3,1	1,3	84	95	3/8"

Все модели: Шланг внутр. 3/8" (9,5 мм) – при 90 фунтов/дюйм<sup>2</sup> (при 6,3 бар)

Спецификации приведены только для справки. См. документацию для каждого инструмента



## Преимущества шлифмашин серии CP3249

### Производительность в тяжелых режимах эксплуатации

- Прямая шлифмашина для проведения промышленного обслуживания и применения на производстве
- Высокая производительность
- Повышенная долговечность при выполнении трудоемких операций с периодичностью технического обслуживания до 2000 часов

### CP3249-GABSUD

4 500 об/мин



### CP3249-GABSUDE

Такие же характеристики, как и у CP3249-GABSUD (Для рынка CE)

### ХАРАКТЕРИСТИКИ

- Размер круга 8" (200 мм)
- 3,2 л.с. (2400 Вт) мотор с системой контроля мощности
- Скорость холостого хода: 4500 об/мин
- Алюминиевый прочный корпус
- Рифленные рукоятки
- Рычаг безопасности двойного действия
- Устройство защиты от превышения скорости
- Соответствие стандартам ANSI для рынка Северной Америки

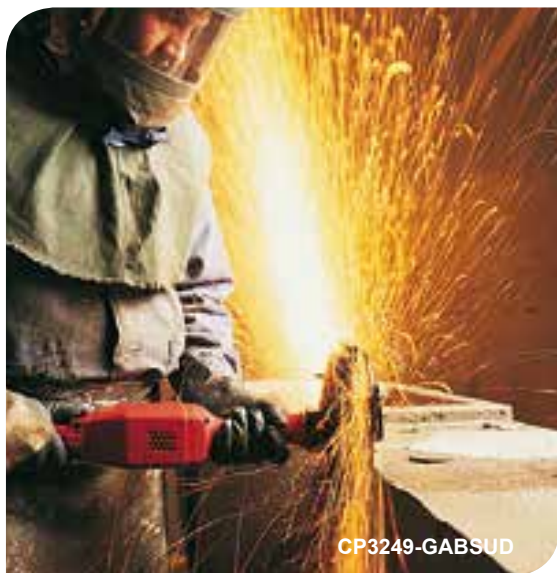

CP3249-GABSUD



### CP3249-GABSYG

6 000 об/мин

### ХАРАКТЕРИСТИКИ

- Размер круга 6" (150 мм)
- 3,6 л.с. (2700 Вт) мотор с системой контроля мощности
- Скорость холостого хода: 6000 об/мин
- Алюминиевый прочный корпус
- Рифленные рукоятки
- Рычаг безопасности двойного действия
- Устройство защиты от превышения скорости
- Соответствие стандартам ANSI для рынка Северной Америки



### CP3249-GABSYG

### CP3249-GABSYGE

Такие же характеристики, как и у CP3249-GABSYG (Для рынка CE)

См. аксессуары на стр. 60–63



МОДЕЛЬ	Артикул	СКОРОСТЬ ХОЛ. ХОДА		МОЩНОСТЬ		МАКС. РАЗМЕР КРУГА		РЕЗЬБА ШПИНДЕЛЯ	ПОТРЕБЛЕНИЕ ВОЗДУХА ПРИ НАГРУЗКЕ		ПОТРЕБЛЕНИЕ ВОЗДУХА ПРИ НАГРУЗКЕ		ВЕС НЕТТО		ДЛИНА		УРОВЕНЬ ВИБРАЦИИ ISO 28927 (м/с²)		УРОВЕНЬ ЗВУКОВОГО ДАВЛЕНИЯ	ЗВУКОВАЯ МОЩНОСТЬ	ПОДВОД ВОЗДУХА
		об/мин	л.с.	Вт	дюймы	мм	дюймы		кфм	л/с	кфм	л/с	фунты	кг	дюймы	мм	а	к			
<b>Для рынка Северной Америки (ANSI)</b>																					
CP3249-GABSUD	615 160 6140	4500	3,2	2400	8x1x5/8	200x25x15,9	5/8-11	70,0	33	17,0	8,0	13,9	6,3	21,8	554	NA		82	93	1/2"	
CP3249-GABSYG	615 160 6130	6000	3,6	2700	6x1x5/8	150x25x15,9	5/8-11	86,0	41	27,0	13,0	12,3	5,6	21,8	554	NA		82	93	1/2"	
<b>Для рынка CE</b>																					
CP3249-GABSUDE	615 160 6190	4500	3,2	2400	8x1x5/8	200x25x15,9	5/8-11	17,0	8	70,0	33,0	13,9	6,3	19,4	492	NA		82	93	1/2"	
CP3249-GABSYGE	615 160 6180	6000	3,6	2700	6x1x5/8	150x25x15,9	5/8-11	27,0	13	86,0	41,0	12,3	5,6	19,4	492	NA		82	93	1/2"	

Все модели: Шланг внутр. 5/8" (15 мм) – при 90 фунтов/дюйм² (при 6,3 бар)























Спецификации приведены только для справки. См. документацию для каждого инструмента

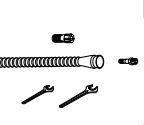

## Запасные детали и аксессуары

### АКСЕССУАРЫ В КОМПЛЕКТЕ



МОДЕЛЬ	ОПИСАНИЕ	Артикул	МОДЕЛЬ	ПОЗ.	ОПИСАНИЕ	Артикул				
 <b>CP3000-3..R/F</b>	Цанга серии 300, Ø 1/4" (5,55 – 6,35 мм) Плоский гаечный ключ (2)	615 526 0590 205 054 8063	 <b>CP3119-...</b>	.	Выпускной шланг L = 31" (0,8 м)	615 875 1130				
 <b>CP3000-600CR</b>	Цанга, Ø 1/8" Гаечный ключ	205 054 8553 205 054 8083	 <b>CP3119-12ES4</b>	1	4" (100мм) защита диска	615 504 1520				
 <b>CP3000-600CR</b>	Цанга, Ø 3 мм Гаечный ключ	205 054 8563 205 054 8083		2	Задний фланец 3/8"	615 503 1310				
 <b>CP3000-5..R/F</b> <b>CP3000-4..R/F</b> <b>CP3030-4..R/F</b> <b>CP3030-5..R/F</b>	Цанга серии 200, Ø 1/4" (5,55 – 6,35 мм) Плоский гаечный ключ	615 526 0630 205 054 8193		3	Передний фланец 3/8" Контргайка	615 502 0630				
				4	Плоский гаечный ключ, 9/16" (14,3 мм)	615 608 0440				
			.	Плоский гаечный ключ, 3/4" (19 мм)	615 801 0740 615 801 0760					
 <b>CP3019-..ES</b> <b>CP3019-..AC</b> <b>CP3119-..</b>	Цанга серии 200, Ø 1/4" (5,55 – 6,35 мм) Выпускной шланг L = 31" (0,8 м) Плоский гаечный ключ 7/16" (11 мм) Плоский гаечный ключ 11/16" (17 мм)	615 526 0590 615 875 1060 615 801 0030 615 501 0320	 <b>CP3119-18ES3</b> <b>CP3119-15ES3</b> <b>CP3119-12ES3</b> <b>CP3119-12ES3X</b>	1	3" (80мм) защита диска	615 504 1510				
				2	Задний фланец 3/8"	615 503 1250				
				3	Передний фланец 3/8"	615 502 0130				
				4	Контргайка	615 608 0440				
 <b>CP3030-3..R/F</b>	Цанга серии 300, Ø 1/4" (5,55 – 6,35 мм) Плоский гаечный ключ (2)	615 526 0590 205 054 8063	 <b>CP3119-12ES3X</b>	.	Плоский гаечный ключ, 9/16" (14,3 мм) Плоский гаечный ключ, 3/4" (19 мм)	615 801 0740 615 801 0760				
				 <b>CP3019-..ES</b> <b>CP3019-..AC</b> <b>CP3119-..</b>	Цанга серии 200, Ø 1/4" (5,55 – 6,35 мм) Плоский гаечный ключ Плоский гаечный ключ	615 526 0630 205 054 4513 205 054 4523	 <b>CP3119-123X</b>	1	3" (80мм) защита диска	615 504 1510
								2	Задний фланец, 1/2"	615 503 1270
								3	Передний фланец, 1/2"	615 502 0440
 <b>CP3030-3..R/F</b>	Цанга серии 300, Ø 1/4" (5,55 – 6,35 мм) Плоский гаечный ключ (2)	615 526 0590 205 054 8063	 <b>CP3119-15ES2</b>	4	Контргайка	615 608 0440				
				.	Плоский гаечный ключ, 11/16" (17 мм) Плоский гаечный ключ, 9/16" (14,3 мм)	615 801 0320 615 801 0740				
				 <b>CP3451</b>	Цанга серии 200, Ø 1/4" (5,55 – 6,35 мм) Выпускной шланг (только для CP3451-18SERC) Переходник для конусного диска – Шток Гаечный ключ (2)	615 526 0630 615 432 0110 615 542 1330 615 801 0810 205 049 6453	 <b>CP3451-..</b>	Exhaust hose		615 432 0110
								 <b>CP3109-13AC</b>	Цанга серии 300, Ø 1/4" (5,55 – 6,35 мм) Выпускной шланг 60" (1,5 м) Плоский гаечный ключ 7/16" (11 мм) Плоский гаечный ключ 11/16" (17 мм)	615 526 0590 615 875 1130 615 801 0030 615 801 0320
2	Задний фланец	615 503 1620								
 <b>CP3109-..</b> <b>CP3109-..ES</b> <b>CP3119-..</b> <b>CP3119-..ES</b>	Цанга серии 200, Ø 1/4" (5,55 – 6,35 мм) Выпускной шланг 60" (1,5 м) Плоский гаечный ключ, 14 мм Плоский гаечный ключ 3/4" (19 мм)	615 526 0630 615 875 1130 615 801 0050 615 801 0760	 <b>CP3451-16SE25</b> <b>CP3451-16SER25</b>	3	Передний фланец	615 502 0790				
				4	Контргайка	615 605 0950				
				.	Плоский гаечный ключ (2)	205 049 6453				
				 <b>CP3019-..CNOMO</b> <b>CP3019-..ES</b> <b>CNOMO</b>	Цанга CNOMO, Ø 6 мм Выпускной шланг L = 0,8 м (31") Плоский гаечный ключ 25/64" (10 мм) Плоский гаечный ключ 7/16" (11 мм)	615 526 0460 615 875 1060 615 801 0020 615 801 0030	 <b>CP3451-16SE25</b> <b>CP3451-16SER25</b>	1	2-1/2" (63мм) защита диска	615 504 1890
2	Задний фланец	615 503 1610								
3	Передний фланец	615 502 0800								
4	Контргайка	615 605 0950								
 <b>CP3119-...CNOMO</b>	Удлинитель цангового патрона L = 28 мм (1,1") Цанга CNOMO, Ø 6 мм Выпускной шланг L = 1,5 м (60") Плоский гаечный ключ, 14 мм (2 шт.)	615 523 0180 615 526 0490 615 875 1130 615 801 0050	 <b>CP3119-...CNOMO</b>	.	Плоский гаечный ключ (2)	205 049 6453				

**АКСЕССУАРЫ В КОМПЛЕКТЕ**



МОДЕЛЬ	ПОЗ.	ОПИСАНИЕ	Артикул
<b>CP3249-GABSUDE</b> <b>CP3249-GABSUD</b>	1	8" (200 мм) защита диска	615 504 0780
	2	Задний фланец	615 503 0040
	3	Передний фланец	615 502 0070
	4	Контргайка	615 608 0060
	.	Сегментная шпонка	615 630 0190
	.	Плоский гаечный ключ 1 -1/16" (27 мм)	615 801 0770
<b>CP3249-GABSYGE</b> <b>CP3249-GABSYG</b>	1	6" (150 мм) защита диска	615 504 0790
	2	Задний фланец	615 503 0280
	3	Передний фланец	615 502 0270
	4	Контргайка	615 608 0060
	.	Сегментная шпонка	615 630 0190
	.	Плоский гаечный ключ	615 801 0770
<b>CP3249-GABSYGE</b> <b>CP3249-GABSYG</b> <b>ПЛОСКИЙ КРУГ</b>	1	6" (150 мм) защита диска	615 504 0790
	2	Задний фланец	615 503 0280
	3	Передний фланец	615 502 0270
	4	Контргайка	615 608 0060
	.	Сегментная шпонка	615 630 0190
	.	Плоский гаечный ключ 1 -1/16" (27 мм)	615 801 0770
.	Фланец, поставляемый с плоским кругом.		
.	Необходимо высверлить отверстие для подгонки диаметра выходного вала инструмента.		

**ДОПОЛНИТЕЛЬНЫЕ АКСЕССУАРЫ**

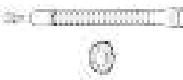
МОДЕЛЬ	ОПИСАНИЕ	Артикул	МОДЕЛЬ	ОПИСАНИЕ	Артикул
<b>3119-...CNOMO</b>	Удлинитель цангового патрона L = 28 мм (1,1")	615 523 0180	<b>3019-...CNOMO</b>	Цанга CNOMO, Ø 2,5 мм	615 526 0890
<b>3119-...ES</b>	Цанга CNOMO, Ø 3 мм	615 526 0480	<b>3019-...ES</b>	Цанга CNOMO, Ø 3 мм	615 526 0440
<b>CNOMO</b>	Цанга CNOMO, Ø 6,35 мм (1/4")	615 526 0500	<b>CNOMO</b>	Цанга CNOMO, Ø 3,2 мм (1/8")	615 526 0450
	Цанга CNOMO, Ø 8 мм	615 526 0510		Цанга CNOMO, Ø 4 мм (5/32")	615 526 0900
	Комплект глушителя	615 396 1660		Цанга CNOMO, Ø 5 мм	615 526 0920
	Зажим	615 873 1150		Цанга CNOMO, Ø 6,4 мм (1/4")	615 526 0470
	Армированный выпускной шланг в тканевой оплетке L = 0,75 м (30")	615 875 1160		Комплект глушителя	615 396 1010
	Воздушный отсекатель	615 396 6550		Глушитель	615 574 0280
				Воздушный отсекатель	615 396 1240
				Смазочный шприц (объемом 24 г -0,8 ун)	615 990 1490
				Смазочный шприц для конической зубчатой передачи (объемом 1 кг - 2,2 фунта)	615 990 1480

**ЦАНГА**

**ЦАНГА СЕРИИ 200**

МОДЕЛЬ	САРАСИТУ	Артикул
<b>CP3000-3..R/F</b>	Цанга, Ø 1/8" (2,4 - 3,2 мм)	615 526 0610
<b>CP3000-5..R/F</b>	Цанга, Ø 5,2 - 6 мм	615 526 0620
<b>CP3000-4..R/F</b>	Цанга, Ø 1/4" (5,55 - 6,35 мм)	615 526 0630
<b>CP3019-...(ES)</b>	Цанга, Ø 7,2 - 8 мм	615 526 0640
<b>CP3030-4..R/F</b>	Цанга, Ø 3/8" (8,7 - 9,5 мм)	615 526 0650
<b>CP3030-5..R/F</b>		
<b>CP3109-...</b>		
<b>CP3119-...</b>		
<b>CP9113G/ES</b>		
<b>CP3451-...</b>		
<b>CP3650-120ACC</b>		

**ЦАНГА СЕРИИ 300**

МОДЕЛЬ	САРАСИТУ	Артикул
<b>CP3019-..</b>	Цанга, Ø 3/64" (0,4 - 1,2 мм)	615 526 0520
<b>CP3109-13AC</b>	Цанга, Ø 5/64" (1,2 - 2 мм)	615 526 0530
<b>CP3030-3..R/F</b>	Цанга, Ø 3/32" (1,7 - 2,5 мм)	615 526 0540
	Цанга, Ø 1/8" (2,4 - 3,2 мм)	615 526 0550
	Цанга, Ø 5/32" (3,16 - 3,96 мм)	615 526 0560
	Цанга, Ø 3/16" (3,95 - 4,75 мм)	615 526 0570
	Цанга, Ø 7/32" (4,75 - 5,55 мм)	615 526 0580
	Цанга, Ø 1/4" (5,55 - 6,35 мм)	615 256 0590





МОДЕЛЬ	РАЗМЕР	Артикул
<b>CP875, CP876, CP9105Q-B, CP9106Q-B, CP9108Q-B, CP9110Q-B, CP9111Q-B, CP9112Q-B,</b>	3 мм	205 048 4292
<b>CP9105Q-B, CP9106Q-B, CP9107, CP9108Q-B,</b>	1/4"	205 048 4293
<b>CP9110Q-B, CP9111Q-B, CP9112Q-B,</b>	6 мм	C139289
<b>CP9105Q-B, CP9106Q-B, CP9107, CP9108Q-B,</b>	1/8"	205 051 6623
<b>CP9110Q-B, CP9111Q-B, CP9112Q-B, CP875, CP876</b>	1/4"	C138727

## Запасные детали и аксессуары

### ДОПОЛНИТЕЛЬНЫЕ АКСЕССУАРЫ

#### ГЛУШИТЕЛИ

МОДЕЛЬ	ОПИСАНИЕ	Артикул
CP3019-...(ES)	Комплект глушителя	615 396 1010
CP3000-3...R	Воздушный отсекатель	615 396 1240
CP3000-...R		
CP3019-...R		
CP3030-...R		



МОДЕЛЬ	ПОЗ.	ОПИСАНИЕ	Артикул
CP3109-...	1	Комплект глушителя	615 396 1660
CP3119-...	2	Воздушный отсекатель	615 396 6550
CP3109-13AC			
CP3650-120ACC			
CP3451	3	Комплект глушителя	615 574 0760
	4	Выпускной шланг	615 432 0110
	5	Переходник для выпускного шланга	615 730 1870

\* Необходимо соответствие поз. 3 и 4 на версиях с защитным рычагом.

МОДЕЛЬ	ОПИСАНИЕ	Артикул
CP3249-...	Комплект глушителя	615 399 4600

#### ПРОЧИЕ АКСЕССУАРЫ

МОДЕЛЬ	ПОЗ.	ОПИСАНИЕ	Артикул
CP3119-...	1	Адаптер цангового патрона	615 666 1490
	2	Основание цангового патрона	615 523 0230
	3	серии 200	see page 61
	4	Цанга серии 200	615 607 1440
	5	Гайка крепления цанги серии 200	615 503 5160
	*	Адаптер для резьбового конического круга 3/8"	

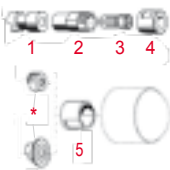

Задний фланец, поставляемый с инструментом  
615 503 1260 или 615 503 1250

#### ТВЕРДОСПЛАВНЫЕ БОР-ФРЕЗЫ 1/4" И РАШПИЛИ

№	ОПИСАНИЕ	Артикул
1	Бор-фреза диам. 3/8" L 3/4" (19 мм)	C056721
2	Бор-фреза диам. 3/8" L 1,06" (27 мм)	C056722
3	Рашпиль – Цилиндр	KF137769
4	Рашпиль – Шар	KF137770
5	Рашпиль – Боченок	KF137771
6	Рашпиль – Наконечник Peb	KF137772



#### КАРБИД-ВОЛЬФРАМОВЫЕ БОР-ФРЕЗЫ ХВОСТОВИК Ø 3 ММ

№	А		В		Артикул
	дюймы	мм	дюймы	мм	
1	1/8	3	1/2	13	38122
2	1/8	3	1/2	13	38132
3	1/8	3	5/16	8	38142
4	1/8	3	1/8	3	38152
5	1/8	3	5/16	8	38162
6	1/8	3	5/16	8	38172



#### КОРУНДОВЫЕ БОР-ФРЕЗЫ С КРАСНЫМ ХВОСТОВИК Ø 6 ММ

№	МАКС. СКОРОСТЬ*	А		В		Артикул
		дюймы	мм	дюймы	мм	
1	59 000	0,62	16	0,62	16	435983
2	50 000	0,79	20	0,62	16	435993
3	45 000	0,79	20	1,10	28	436003
4	48 000	0,79	20	1,26	32	436013



#### ШЛАНГ

МОДЕЛЬ	ОПИСАНИЕ	Артикул
CP3000-600CR	Комплект шлангов (включая входной и выпускной шланг)	205 054 8473

#### ПЕРЕХОДНИК

ОПИСАНИЕ	Артикул
Переходная втулка для цангового патрона позволяет использовать бор-фрезы с хвостовиком 1/8" – (для любых машин с цанговым патроном 1/4")	C123029

#### КОРУНДОВЫЕ БОР-ФРЕЗЫ С КРАСНЫМ ХВОСТОВИК Ø 3ММ



№	МАКС. СКОРОСТЬ*	А		В		Артикул
		дюймы	мм	дюймы	мм	
1	104 000	0,19	5	0,19	5	38582
2	104 000	0,19	5	0,31	8	38522
3	105 000	0,16	4	0,16	4	38562
4	81 000	0,25	6	0,25	6	38542

#### КАРБИД-ВОЛЬФРАМОВЫЕ БОР-ФРЕЗЫ ХВОСТОВИК Ø 6ММ



№	А		В		Артикул
	дюймы	мм	дюймы	мм	
1	1/4	6	1/2	13	38182
2	1/4	6	5/8	16	38192
3	1/4	6	3/4	19	38202
4	1/4	6	1/4	6	38222
5	3/8	10	3/4	19	36122
6	3/8	10	3/4	19	36132
7	3/8	10	3/4	19	36142
8	3/8	10	3/8	10	38232



**РАЗМЕРЫ**

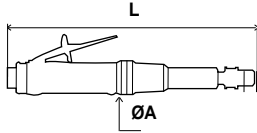

ЗАЧИСТНАЯ ШЛИФМАШИНА	L		ØA	
	дюймы	мм	дюймы	мм
CP9104Q	5,23	133	0,59	15
CP3000-600CR	6,0	153	0,59	15
CP876	4,75	121	1,38	35
CP9105Q-B	6,3	160	1,6	40
CP9110Q-B	10,2	260	1,6	40
CP3019	6,6	168	1,26	32
CP3019-...ES	9,8	248	1,26	32
CP3000-3...	5,9	150	1,61	41
CP3000-4...	7,7	196	1,73	44
CP3000-5...	7,6	195	1,73	44
CP9111Q-B	6,3	160	2,6	65
CP9112Q-B	13,4	340	2,8	70
CP860	5,75	146	2,8	70
CP860-ES	12,3	310	2,8	70
CP860E	5,75	146	2,8	70
CP860-ESE	12,3	310	2,8	70
CP9113G	6,7	170	2,6	65
CP9113GES	12,6	320	2,6	65
CP3451...SE.	14,2	361	1,18	30
CP3119-...ES..	13,3	338	1,26	32
CP3109/3119	8,8	222	1,67	42,5
CP3109/3119 ES	14,2	361	1,71	43,5
CP3119-12EL	23,7	601	1,71	43,5
CP3119-12EXL	33,6	851	1,71	43,5
CP3119 CNOMO	8,8	222	1,67	42,5
CP3119 ES CNOMO	14,3	363	1,71	43,5

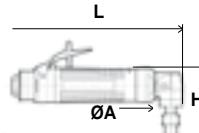

ЗАЧИСТНАЯ ШЛИФМАШИНА	L		H		ØA	
	дюймы	мм	дюймы	мм	дюймы	мм
CP9106Q-B	4,7	120	3	76	1,04	26,4
CP9108Q-B	7,9	200	3,07	78	1,04	26,4
CP875	4,88	124	3	76	1,04	26,4
CP3030-3...	6,1	154	4,1	103	1,6	41
CP3030-4...	6,8	174	5,9	143	1,7	43
CP3030-5...	6,8	174	6,3	160	2,1	53
CP3019-...AC	6,5	166	3	76	1,2	30
CP3109-...AC	8,5	216	3	76	1,2	30
CP3650-12ACC	9,4	238	-	-	4	102

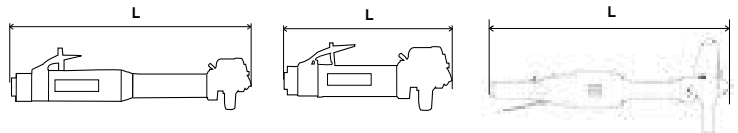

ПРЯМАЯ	L	
	дюймы	мм
CP3119-123X	9,3	236
CP3119-12ES3X	13,3	338
CP3119-12ES4	13,3	338
CP3119-15ES2	13,3	338
CP3119-15ES3	13,3	338
CP3119-18ES3	13,3	338
CP3451-16SE..	14,2	361
CP3451-18SE..	14,2	361
CP3249-..	21,8	554

**СЕРВИСНЫЕ КОМПЛЕКТЫ**



МОДЕЛЬ	СЕРВИСНЫЙ КОМПЛЕКТ
CP9104Q	205 050 6623
CP3000-600CR	205 054 8613
CP9105Q-B	894 016 8879
CP9106Q-B	894 016 8880
CP9108Q-B	894 016 8880
CP9111Q-B	894 016 8892
CP9110Q-B	894 016 8879
CP9112Q-B	894 016 8892
CP3000/3030-3..	205 054 6403
CP3000/3030-4..	205 054 7863
CP3000/3030-5..	205 054 7923
CP3019-...AC	205 054 2133
CP9113	205 054 5233
CP3451-...	615 397 3030
CP3650 Series	205 055 6003

**Комплекты**



**CP9104Q Kit  
Комплект**

Артикул № 615 195 0104  
Комплект включает:  
- (1) CP9104Q Шлифмашина карандашного типа  
- (5) Корундовых бор-фрез 3 мм  
- (5) Карбидных бор-фрез 3 мм  
- (1) Цанги 1/8" и 3 мм  
- (1) Цанга 2,4 мм



**Комплект  
CP9111Q-B  
Kit Metric**

Артикул № 615 195 0211  
Комплект включает:  
- (1) CP9111Q-B Зачистная шлифмашина  
- (1) Цанга 3 мм  
- (5) Корундовых бор-фрез 6 мм  
- (5) Корундовых бор-фрез 3 мм



**Комплект  
CP875 Kit**

Артикул № 894 110 8751  
Комплект включает:  
- (1) CP875 Шлифмашина  
- (1) 2" (51 мм) диск-подшова  
- (2) 2" (51 мм) диска для подготовки необработанной поверхности  
- (2) 2" (51 мм) диска для подготовки малообработанной поверхности  
- (2) 2" (51 мм) диска для подготовки хорошо обработанной поверхности  
- (2) 2" (51 мм) шлифовальных круга, зерно 50  
- (2) 2" (51 мм) шлифовальных круга, зерно 36  
- (2) 2" (51 мм) шлифовальных круга, зерно 24



# Шлифование

Угловые шлифмашины от 2" до 4,5" < 0,8 л.с. (600 Вт)

## CP9120CR

12 000 об/мин

Малый вес и простота управления

### ХАРАКТЕРИСТИКИ

- Размер круга 4" (100 мм)
- 0,8 л.с. (600 Вт) мотор с системой контроля мощности
- Регулируемый защитный кожух
- Корпус из алюминиевого сплава
- Спирально-зубчатый механизм передачи
- Эргономичная боковая рукоятка

### ПРЕИМУЩЕСТВА

- Угловая шлифмашина для проведения общего промышленного обслуживания
- Легкий, но прочный корпус
- Надежность и производительность



ДЛЯ ЕВРОПЕЙСКОГО РЫНКА.  
НЕ ДЛЯ РЫНКА США



## CP9120CR

### CP9120CRN

Такие же характеристики, как и у CP9120-CR с различными фланцами (только для рынка Северной Америки)

### CP9122CR

Такие же характеристики, как и у CP9120-CR с резьбой шпинделя 3/8" – 24 для дисков 4,5" (114 мм)

### CP9122BR

Такие же характеристики, как и у CP9120-CR с резьбой шпинделя 5/8" – 11 для дисков 4,5" (114 мм)



См. аксессуары на стр. 76–81

## CP7500D

22 000 об/мин



Компактный отрезной и шлифовальный инструмент

### CP7500D Kit

#### Комплект

Артикул № 8941075001

Комплект включает:

- (1) 2" (51 мм) Угловая зачистная/Отрезная машина
- (3) 2" (51 мм) шлифовальных круга, зерно 60
- (3) 2" (51 мм) шлифовальных круга, зерно 80
- (3) 2" (51 мм) шлифовальных круга, зерно 120
- (5) 2" (51 мм) отрезных кругов
- (1) Рожковый ключ
- (1) Гаечный ключ
- (1) Защитные очки

### ХАРАКТЕРИСТИКИ

- Размер круга 2" (50 мм)
- В комплект входит переходник для использования инструмента в режущем режиме
- Резиновая рукоятка
- Рычаг блокировки для предотвращения случайного запуска
- 180-градусный защитный кожух
- Боковой выпуск воздуха

### ПРЕИМУЩЕСТВА

- Угловая шлифмашина для проведения общего промышленного обслуживания
- Компактный и легкий инструмент
- Универсальность: операции резки и шлифовки
- Прекрасно подходит для работы в труднодоступных местах



CP9122BR

МОДЕЛЬ	АРТИКУЛ	СКОРОСТЬ ХОЛ. ХОДА		МОЩНОСТЬ		МАКС. РАЗМЕР КРУГА		РЕЗЬБА ШПИНДЕЛЯ	ПОТРЕБЛЕНИЕ ВОЗДУХА ПРИ НАГРУЗКЕ		ПОТРЕБЛЕНИЕ ВОЗДУХА ПРИ НАГРУЗКЕ		ВЕС НЕТТО		ДЛИНА		УРОВЕНЬ ВИБРАЦИИ ISO 28927 (м/с²)		УРОВЕНЬ ЗВУКОВОГО ДАВЛЕНИЯ ISO 15744 - дБ (А)	ЗВУКОВАЯ МОЩНОСТЬ	ПОДВОД ВОЗДУХА
		об/мин	л.с.	Вт	дюймы	мм	дюймы		кфм	л/с	кфм	л/с	фунты	кг	дюймы	мм	а	к			
CP7500D	894 107 5001	22000	0,2	150	2	50	3/8-24	17,0	8	8,0	3,8	1,2	0,6	5,5	140	19,9	6,7	81	92	1/4"	
CP9120CR	615 195 2120	12000	0,8	600	4	100	3/8-24	21,0	9,9	23,3	11,0	4,2	1,9	9,3	233	5,3	1,6	84	95	1/4"	
CP9120CRN	894 109 1200	12000	0,8	600	4	100	3/8-24	21,0	9,9	23,3	11,0	4,2	1,9	9,3	233	5,3	1,6	84	95	1/4"	
CP9122BR	615 195 7222	12000	0,8	600	4,5	115	5/8-11	21,0	9,9	29,7	14,0	4,2	1,9	9,3	233	8,6	4,6	84	95	1/4"	
CP9122CR	615 195 2122	12000	0,8	600	4,5	115	3/8-24	21,0	9,9	29,7	14,0	4,2	1,9	9,3	233	5,4	1,0	84	95	1/4"	

Все модели: Шланг внутр. 3/8" (9,5 мм) – при 90 фунтов/дюйм² (при 6,3 бар)

Спецификации приведены только для справки. См. документацию для каждого инструмента

## CP9121BR

12 000 об/мин



**Малый вес и простота управления**

### CP9121CR

Такие же характеристики, как и у модели CP9121BR с резьбой шпинделя 3/8" – 24

### CP9121AR

Такие же характеристики, как и у модели CP9121-CR с резьбой шпинделя M14

#### ХАРАКТЕРИСТИКИ

- Размер круга 5" (125 мм)
- Резьба шпинделя 5/8"-11
- 0,8 л.с. (600 Вт) мотор с системой контроля мощности
- Регулируемый защитный кожух
- Корпус из алюминиевого сплава
- Спирально-зубчатый механизм передачи
- боковая рукоятка

#### ПРЕИМУЩЕСТВА

- Угловая шлифмашина для проведения общего промышленного обслуживания
- Легкий, но прочный корпус
- Надежность и производительность



CP9121BR



См. аксессуары на стр. 76–81

МОДЕЛЬ	Артикул	СКОРОСТЬ ХОЛ. ХОДА		МОЩНОСТЬ		МАКС. РАЗМЕР КРУГА		РЕЗЬБА ШПИНДЕЛЯ		ПОТРЕБЛЕНИЕ ВОЗДУХА ПРИ НАГРУЗКЕ		ПОТРЕБЛЕНИЕ ВОЗДУХА ПРИ НАГРУЗКЕ		ВЕС НЕТТО		ДЛИНА		УРОВЕНЬ ВИБРАЦИИ ISO 28927 (м/с²)		УРОВЕНЬ ЗВУКОВОГО ДАВЛЕНИЯ ISO 15744 - дБ (А)	ЗВУКОВАЯ МОЩНОСТЬ	ПОДВОД ВОЗДУХА
		об/мин	л.с.	Вт	дюймы	мм	дюймы	кфм	л/с	кфм	л/с	фунты	кг	дюймы	мм	а	к					
CP3019-13A4	615 160 7050	13 500	0,5	375	4	100	3/8-24	7,4	3,5	17,6	8,3	0,3	0,7	6,4	163	8,6	3,0	79	90	1/4"		
CP3019-18A3	615 160 7060	18 000	0,5	375	3	75	3/8-24	10,4	4,9	19,3	9,1	0,3	0,6	6,4	163	12,3	2,6	80	91	1/4"		
CP3019-20A3	615 160 7070	20 000	0,5	375	3	75	3/8-24	12,7	6	19,1	9,0	0,3	0,6	6,4	163	13,3	3,2	83	94	1/4"		
CP9121BR	615 195 7221	12 000	0,8	600	5	125	5/8-11	21,0	9,9	27,6	13,0	4,6	2,1	9,6	240	8,6	4,6	84	95	1/4"		
CP9121CR	615 195 2121	12 000	0,8	600	5	125	3/8-24	21,0	9,9	25,4	12,0	4,6	2,1	9,6	240	11,2	3,4	84	95	1/4"		
CP9121AR	615 195 7321	12 000	0,8	600	5	125	M14	21,0	9,9	27,6	13,0	4,6	2,1	9,6	240	6,7	2,2	84	95	1/4"		

Все модели: Шланг внутр. 3/8" (9,5 мм) – при 90 фунтов/дюйм² (при 6,3 бар)

Спецификации приведены только для справки. См. документацию для каждого инструмента

## CP3019-18A3

18 000 об/мин

**Высокая производительность в компактном корпусе**

### ХАРАКТЕРИСТИКИ

- Размер круга 3" (73 мм)
- 0,5 л.с. (375 Вт) мотор с системой контроля мощности
- Скорость холостого хода: 18 000 об/мин
- Сверхпрочный механизм конической зубчатой передачи
- Компактный корпус
- Прочный стальной кожух
- Регулируемый защитный кожух
- Изолирующее покрытие корпуса из композитных материалов
- Рычаг безопасности обтекаемой формы
- Задний выпуск

### ПРЕИМУЩЕСТВА

- Угловая шлифмашина для проведения промышленного обслуживания и применения на производстве
- Превосходная производительность
- Хорошая эргономичность
- Максимальная промышленная долговечность до 2000 часов



## CP3019-18A3

### CP3019-20A3

Такие же характеристики, как и у модели CP3109-18A3 с 20 000 об/мин и 4" кругом

### CP3019-13A4

Такие же характеристики, как и у модели CP3109-18A3 с 13 500 об/мин



# Шлифование

Угловые шлифмашины от 4" до 5" < 0,8 л.с. (600 Вт)

## CP3040GABTIM

13 500 об/мин

Прочная стальная конструкция

### ХАРАКТЕРИСТИКИ

- Размер круга 4" (100 мм)
- Короткий корпус
- 1 л.с. (750 Вт) мотор
- Скорость холостого хода: 13 500 об/мин
- Износостойкая коническая зубчатая передача
- Прочный стальной корпус
- Прочный рычаг безопасности
- Боковой выпуск воздуха

### ПРЕИМУЩЕСТВА

- Угловая шлифмашина для проведения промышленного обслуживания и применения на производстве
- Повышенная прочность корпуса
- Способность выдерживать тяжелые условия эксплуатации
- Способность выдерживать воздействие повышенных температур



## CP3040GABTIM

### CP3040-GASTIM

Такие же характеристики, как и у CP3040 GABTIM с удлиненным валом



См. аксессуары на стр. 76–81

## CP854



13 000 об/мин



### CP854 E

Такие же характеристики, как и у модели CP854 с макс. размером круга 5" (125 мм) и резьбой шпинделя M10

Эффективный и долговечный

### ХАРАКТЕРИСТИКИ

- Размер круга 4" (100 мм)
- В комплект входит переходник для использования инструмента в режущем режиме
- Мощный высокопроизводительный мотор 0,6 л.с. (450 Вт)
- Корпус из алюминиевого сплава
- Легкий инструмент
- Спирально-зубчатый механизм передачи

### ПРЕИМУЩЕСТВА

- Угловая шлифмашина для проведения общего промышленного обслуживания
- Легкий, но прочный корпус
- Износостойкость и производительность

## CP3109-13A4

13 000 об/мин



Высокая производительность

### CP3109-13A4ES

Такие же характеристики, как и у CP3109-13A4 с удлиненным валом

### ХАРАКТЕРИСТИКИ

- Размер круга 4" (100 мм)
- 0,8 л.с. (600 Вт) мотор с системой контроля мощности
- Скорость холостого хода: 13 000 об/мин
- Сверхпрочный механизм конической зубчатой передачи
- Стальной корпус
- Изолирующее покрытие корпуса из композитных материалов
- Рычаг безопасности обтекаемой формы
- Задний выпуск

### ПРЕИМУЩЕСТВА

- Угловая шлифмашина для проведения промышленного обслуживания и применения на производстве
- Оптимальная производительность
- Повышенная долговечность при выполнении трудоемких операций с периодичностью технического обслуживания до 2000 часов

МОДЕЛЬ	Артикул	СКОРОСТЬ ХОЛ. ХОДА		МОЩНОСТЬ	МАКС. РАЗМЕР КРУГА		РЕЗЬБА ШПИНДЕЛЯ	ПОТРЕБЛЕНИЕ ВОЗДУХА ПРИ НАГРУЗКЕ		ПОТРЕБЛЕНИЕ ВОЗДУХА ПРИ НАГРУЗКЕ		ВЕС НЕТТО		ДЛИНА	УРОВЕНЬ ВИБРАЦИИ ISO 28927 (м/с²)		УРОВЕНЬ ЗВУКОВОГО ДАВЛЕНИЯ ISO 15744 - дБ (А)	ЗВУКОВАЯ МОЩНОСТЬ	ПОДВОД ВОЗДУХА	
		об/мин	л.с.		Вт	дюймы		мм	дюймы	кфм	л/с	кфм	л/с		фунты	кг				дюймы
CP854E	T023187	12 000	0,7	525	5	125	M10	16,0	7,5	16,0	7,6	3,8	1,7	9,0	229	4,9	1,5	85	96	1/4"
CP854	T023186	13 000	0,7	525	4	100	3/8-24	24,0	11,3	24,0	11,3	3,8	1,7	9,0	229	4,9	1,5	85	96	1/4"
CP3040GASTIM	615 160 7020	13 500	0,7	520	4	100	3/8-24	32,9	15,5	26,5	12,5	3,7	1,7	10,6	270	9,6	3,3	92	103	3/8"
CP3040GABTIM	615 160 7010	13 500	0,7	520	4	100	3/8-24	32,9	15,5	26,5	12,5	3,3	1,5	8,3	210	7,2	2,4	88	99	3/8"
CP3109-13A4ES	615 160 7040	13 000	0,8	600	4	100	3/8-24	21,0	10	32,0	15,1	1,5	3,3	11,3	287	7,2	2,4	84	95	3/8"
CP3109-13A4	615 160 7030	13 000	0,8	600	4	100	3/8-24	21,0	10	32,0	15,1	1,2	2,6	8,5	217	9,3	3,0	85	96	3/8"

Все модели: Шланг внутр. 3/8" (9,5 мм) – при 90 фунтов/дюйм² (при 6,3 бар)

Спецификации приведены только для справки. См. документацию для каждого инструмента

## CP3450-12AC4

12 000 об/мин



**Промышленная угловая шлифмашина**

### CP3450-12ACR4

Такие же характеристики, как и у модели CP3450-12AC4 с макс. размером круга 4" (100 мм) и поворотным дросселем (для рынка SE/Северной Америки)

### CP3450-12AC45

Такие же характеристики, как и у модели CP3450-12AC4 с с макс. размером круга 4,5" (115 мм)

#### ХАРАКТЕРИСТИКИ

- Размер круга 4" (100 мм)
- 1,1 л.с. (810 Вт) мотор с высоким крутящим моментом
- Скорость холостого хода: 12 000 об/мин
- 3/8" шпindelь
- Алюминиевый корпус
- Механизм конической зубчатой передачи с постоянной смазкой
- Изолирующее покрытие из композитного материала
- Прочный рычаг безопасности
- Опциональная антивибрационная боковая рукоятка
- Задний выпуск воздуха

#### ПРЕИМУЩЕСТВА

- Угловая шлифмашина для проведения общего промышленного обслуживания и применения на производстве
- Высокая производительность
- Межсервисный интервал до 1000 часов
- Легкий корпус



## CP3450-12AB5

12 000 об/мин

**Промышленная угловая шлифмашина**

### ХАРАКТЕРИСТИКИ

- Размер круга 5" (125 мм)
- 1,1 л.с. (810 Вт) мотор с высоким крутящим моментом
- Скорость холостого хода: 12 000 об/мин
- 5/8" шпindelь
- Механизм конической зубчатой передачи с постоянной смазкой
- Алюминиевый корпус
- Изолирующее покрытие из композитного материала
- Регулируемый рычаг безопасности
- Опциональная антивибрационная боковая рукоятка
- Задний выпуск воздуха

### ПРЕИМУЩЕСТВА

- Угловая шлифмашина для проведения промышленного обслуживания и применения на производстве
- Высокая производительность
- Межсервисный интервал до 1000 часов
- Легкий корпус



### CP3450-12AA5

Такие же характеристики, как и у модели CP3450-12AB5 со шпindelем M14



См. аксессуары на стр. 76–81

МОДЕЛЬ	Артикул	СКОРОСТЬ ХОЛ. ХОДА		МОЩНОСТЬ		МАКС. РАЗМЕР КРУГА		РЕЗЬБА ШПИДЕЛЯ	ПОТРЕБЛЕНИЕ ВОЗДУХА ПРИ НАГРУЗКЕ		ПОТРЕБЛЕНИЕ ВОЗДУХА ПРИ НАГРУЗКЕ		ВЕС НЕТТО		ДЛИНА		УРОВЕНЬ ВИБРАЦИИ ISO 28927 (м/с²)		УРОВЕНЬ ЗВУКОВОГО ДАВЛЕНИЯ ISO 15744 - дБ (А)	ЗВУКОВАЯ МОЩНОСТЬ	ПОДВОД ВОЗДУХА
		об/мин	л.с.	Вт	дюймы	мм	дюймы		кфм	л/с	кфм	л/с	фунты	кг	дюймы	мм	а	к			
CP3450-12AB5	615 160 4050	12000	1,1	810	5	125	5/8-11	38,6	18,2	36,0	17,0	3,7	1,7	9,2	231	8,5	2,8	95	106	3/8"	
CP3450-12AA5	615 160 4040	12000	1,1	810	5	125	M14	38,6	18,2	36,0	17,0	3,7	1,7	9,2	231	8,1	2,9	95	106	3/8"	
CP3450-12ACR4	615 160 4020	12000	1,1	810	4	100	3/8-24	42,8	20,2	36,0	17,0	3,2	1,5	9,2	231	8,1	2,9	94	105	3/8"	
CP3450-12AC4	615 160 4010	12000	1,1	810	4	100	3/8-24	37,7	17,8	36,0	17,0	3,1	1,4	9,2	231	6,5	2,1	94	105	3/8"	
CP3450-12AC45	615 160 4030	12000	1,1	810	4,5	115	3/8-24	38,2	18	36,0	17,0	3,1	1,4	9,2	231	8,3	3,0	94	105	3/8"	

Все модели: Шланг внутр. 3/8" (9,5 мм) – при 90 фунтов/дюйм² (при 6,3 бар)

Спецификации приведены только для справки. См. документацию для каждого инструмента

# Шлифование

## CP3650

**СОЗДАНА ДЛЯ**  
ПОВЫШЕНИЯ ВАШЕЙ  
**ПРОИЗВОДИТЕЛЬНОСТИ**

**UNIQUE  
FEATURES**  
Premium Tool



### ВЫСОКАЯ ПРОИЗВОДИТЕЛЬНОСТЬ

- Мощный мотор с системой контроля мощности предоставляет более высокий крутящий момент при максимальной рабочей скорости, тем самым, увеличивая производительность
- Превосходное соотношение мощность/вес: 2,3 л.с. для 3,4 фунта / 1700 Вт для 1,4 кг
- Кнопка блокировки шпинделя для простой смены абразивных материалов
- Автобалансир оптимизирует контакт между абразивным материалом и обрабатываемой поверхностью, увеличивая производительность на 15%

### ШЛИФОВКА, ПОЛИРОВКА И РЕЗКА

- чугуна, стали, нержавеющей стали, алюминия, композитных материалов, магния, титана в следующих отраслях:
  - Металлургия, обработка металла
  - Судостроение и верфи, подвижные составы
  - Добыча нефти и газа, нефтехимия

### НИЗКИЙ УРОВЕНЬ ШУМА ПРИ ВЫПУСКЕ ВОЗДУХА С, БЛАГОДАРЯ ВСТРОЕННОМУ ЗВУКОГАСЯЩЕМУ КЛАПАНУ

Снижение уровня шума до 68дБА посредством встроенного глушителя. Клапан предотвращает попадание пыли в инструмент при остановке мотора.

### ЭРГОНОМИЧНЫЙ ДВУХПОЗИЦИОННЫЙ ПРЕДОХРАНИТЕЛЬНЫЙ КУРОК ОБТЕКАЕМОЙ ФОРМЫ

Не мешает захвату оператора, т.к. может быть расположен над или под корпусом

### ВЕРХНЕЕ ПОКРЫТИЕ ИЗ КОМПОЗИТНЫХ МАТЕРИАЛОВ

Термоизоляция для комфорта оператора и плотного захвата в целях безопасности

### БЫСТРАЯ И ПРОСТАЯ СМЕНА АБРАЗИВНОГО МАТЕРИАЛА

Кнопка блокировки шпинделя позволяет ускорить замену абразивного материала



### ПРЕВОСХОДНАЯ ПРОИЗВОДИТЕЛЬНОСТЬ И ДОЛГОВЕЧНОСТЬ

Мощный 2,3 л.с./1700 Вт мотор с системой контроля мощности для обеспечения максимального крутящего момента на соответствующей скорости

### ВИБРОГАСЯЩАЯ БОКОВАЯ РУКОЯТКА

Для удобства оператора

### УНИКАЛЬНАЯ ПРОЧНАЯ ЗАЩИТА, РЕГУЛИРУЕМАЯ ДО 270° БЕЗ КЛЮЧА

Обеспечивает быструю регулировку и повышает удобство для оператора, сохраняя при этом максимальную безопасность (что не доступно на 4" (100 мм) и 6" (150 мм) версиях)

### АВТОБАЛАНСИР (ОПЦИЯ)

Компенсирует вибрацию абразивного материала и оптимизирует контакт между этим материалом и обрабатываемой поверхностью, что способствует повышению скорости зачистки на 15%



### МЕХАНИЗМ СПИРАЛЬНО-ЗУБЧАТОЙ ПЕРЕДАЧИ ПОВЫШЕННОЙ ПРОЧНОСТИ

Спиралеобразные зубцы косозубой конической зубчатой пары снижают вибрацию и нагрузку от передачи крутящего момента, благодаря чему периодичность технического обслуживания возрастает до 2000 часов



## Преимущества шлифмашин серии CP3650

### ПРЕВОСХОДНАЯ ПРОИЗВОДИТЕЛЬНОСТЬ И ЭРГОНОМИКА

- Угловая шлифмашина для проведения общего промышленного обслуживания и применения на производстве
- Повышенная долговечность при выполнении трудоемких операций с периодичностью технического обслуживания до 2000 часов
- Самый большой крутящий момент для обеспечения максимальной производительности
- Непревзойденная эргономика



### CP3650-120AB45

12 000 об/мин



#### CP3650-120AA45

Такие же характеристики, как и у модели CP3650-120AB45 со шпинделем M14

#### ХАРАКТЕРИСТИКИ

- Размер круга 4,5" (115 мм)
- Резьба шпинделя 5/8"-11
- 2,3 л.с. (1700 Вт) высокопроизводительный мотор с системой контроля мощности
- Скорость холостого хода: 12 000 об/мин
- Сверхпрочный механизм конической зубчатой передачи
- Рычаг безопасности обтекаемой формы
- Кнопка блокировки шпинделя
- Поворотная защита, не требующая ключа

### CP3650-135AC4FK

13 500 об/мин



#### ХАРАКТЕРИСТИКИ

- Размер круга 4" (100 мм)
- Резьба шпинделя 3/8"-24
- 2,3 л.с. (1700 Вт) высокопроизводительный мотор с системой контроля мощности
- Скорость холостого хода: 13 500 об/мин
- Сверхпрочный механизм конической зубчатой передачи
- Рычаг безопасности обтекаемой формы
- Кнопка блокировки шпинделя
- Автобалансир

### CP3650-120AA5

12 000 об/мин

#### ХАРАКТЕРИСТИКИ

- Размер круга 5" (125 мм)
- Резьба шпинделя M14
- 2,3 л.с. (1700 Вт) высокопроизводительный мотор с системой контроля мощности
- Скорость холостого хода: 12 000 об/мин
- Сверхпрочный механизм конической зубчатой передачи
- Рычаг безопасности обтекаемой формы
- Кнопка блокировки шпинделя
- Поворотная защита, не требующая ключа



### CP3650-120AA5

#### CP3650-120AB5

Такие же характеристики, как и у модели CP3650-120AA5 со шпинделем 5/8"



CP3650-120AB5

МОДЕЛЬ	Артикул	СКОРОСТЬ ХОЛ. ХОДА		МОЩНОСТЬ		МАКС. РАЗМЕР КРУГА		РЕЗЬБА ШПИНДЕЛЯ	ПОТРЕБЛЕНИЕ ВОЗДУХА ПРИ НАГРУЗКЕ		ПОТРЕБЛЕНИЕ ВОЗДУХА ПРИ НАГРУЗКЕ		ВЕС НЕТТО		ДЛИНА		УРОВЕНЬ ВИБРАЦИИ ISO 28927 (м/с²)		УРОВЕНЬ ЗВУКОВОГО ДАВЛЕНИЯ ISO 15744 - дБ (А)	ЗВУКОВАЯ МОЩНОСТЬ	ПОДВОД ВОЗДУХА
		об/мин	л.с.	Вт	дюймы	мм	дюймы		кфм	л/с	кфм	л/с	фунты	кг	дюймы	мм	а	к			
CP3650-135AC4FK	615 160 7170	13500	2,3	1700	4	100	3/8-24	53,0	25	74,0	35,0	3,4	1,5	9,4	238	16,7	5,0	82	93	3/8"	
CP3650-120AB45	615 160 7320	12000	2,3	1700	4,5	115	5/8-11	42,0	42	68,0	32,0	3,9	1,8	9,4	238	7,8	4,6	82	93	3/8"	
CP3650-120AB5	615 160 7220	12000	2,3	1700	5	125	5/8-11	42,0	20	68,0	32,0	3,9	1,8	9,4	238	7,5	2,5	82	93	3/8"	
CP3650-120AA45	615 160 7310	12000	2,3	1700	4,5	115	M14	42,0	42	68,0	32,0	3,9	1,8	9,4	238	7,8	4,6	82	93	3/8"	
CP3650-120AA5	615 160 7210	12000	2,3	1700	5	125	M14	42,0	20	68,0	32,0	3,9	1,8	9,4	238	7,1	2,2	82	93	3/8"	

Все модели: Шланг внутр. 1/2" (13 мм) – при 90 фунтов/дюйм² (при 6,3 бар)

Спецификации приведены только для справки. См. документацию для каждого инструмента

### Преимущества шлифмашин серии CP3650

#### ПРЕВОСХОДНАЯ ПРОИЗВОДИТЕЛЬНОСТЬ И ЭРГОНОМИКА

- Угловая шлифмашина для проведения общего промышленного обслуживания и применения на производстве
- Повышенная долговечность при выполнении трудоемких операций с периодичностью технического обслуживания до 2000 часов
- Самый большой крутящий момент для обеспечения максимальной производительности
- Непревзойденная эргономика



### CP3650-120AH5VK

12 000 RPM

#### ХАРАКТЕРИСТИКИ

- Размер круга 5" (125 мм)
- Резьба шпинделя 5/8"-11
- 2,3 л.с. (1700 Вт) высокопроизводительный мотор с системой контроля мощности
- Скорость холостого хода: 12 000 об/мин
- Сверхпрочный механизм конической зубчатой передачи
- Рычаг безопасности обтекаемой формы
- Кнопка блокировки шпинделя
- Поворотная защита, не требующая ключа
- Автобалансир



### CP3650-120AH5VK

#### CP3650-120AB5VK

Такие же характеристики, как и у CP3650-120AH5VK с 5/8" шпинделем

#### CP3650-120AA5VK

Такие же характеристики, как и у CP3650-120AH5VK с шпинделем M14



См. аксессуары на стр. 76–81

### CP3650-100AB6VK

10 000 об/мин



#### ХАРАКТЕРИСТИКИ

- Размер круга 6" (150 мм)
- Резьба шпинделя 5/8"-11
- 2,3 л.с. (1700 Вт) высокопроизводительный мотор с системой контроля мощности
- Скорость холостого хода: 10 000 об/мин
- Сверхпрочный механизм конической зубчатой передачи
- Рычаг безопасности обтекаемой формы
- Кнопка блокировки шпинделя
- Автобалансир



CP3650-120AB5VK

МОДЕЛЬ	Артикул	СКОРОСТЬ ХОЛ. ХОДА		МОЩНОСТЬ		МАКС. РАЗМЕР КРУГА		РЕЗЬБА ШПИНДЕЛЯ	ПОТРЕБЛЕНИЕ ВОЗДУХА ПРИ НАГРУЗКЕ		ПОТРЕБЛЕНИЕ ВОЗДУХА ПРИ НАГРУЗКЕ		ВЕС НЕТТО		ДЛИНА	УРОВЕНЬ ВИБРАЦИИ ISO 28927 (м/с²)		УРОВЕНЬ ЗВУКОВОГО ДАВЛЕНИЯ ISO 15744 - дБ (А)	ЗВУКОВАЯ МОЩНОСТЬ	ПОДВОД ВОЗДУХА
		об/мин	л.с.	Вт	дюймы	мм	кфм		л/с	кфм	л/с	фунты	кг	дюймы		мм	а			
CP3650-120AB5VK	615 160 7190	12000	2,3	1700	5	125	5/8-11	42,0	20	68,0	32,0	4,2	1,9	9,4	238	4,5	1,1	79	90	3/8"
CP3650-120AH5VK	615 160 7200	12000	2,3	1700	5	125	HEX	42,0	20	68,0	32,0	4,3	2,0	9,4	238	4,5	1,1	79	90	3/8"
CP3650-120AA5VK	615 160 7180	12000	2,3	1700	5	125	M14	42,0	20	68,0	32,0	4,2	1,9	9,4	238	4,5	2,0	79	90	3/8"
CP3650-100AB6VK	615 160 7300	10000	2,3	1700	6	150	5/8-11	42,0	20	68,0	32,0	4,2	1,9	9,4	238	5,2	1,5	79	90	3/8"

Все модели: Шланг внутр. 1/2" (13 мм) при 90 фунтов/дюйм² (при 6,3 бар)

Спецификации приведены только для справки. См. документацию для каждого инструмента



## CP9123

7 500 об/мин



### Прочная конструкция

#### ХАРАКТЕРИСТИКИ

- Размер круга 7" (180 мм)
- Резьба шпинделя 5/8"-11
- 1,1 л.с. (850 Вт) мощный мотор с системой контроля мощности
- Корпус из алюминиевого сплава
- Эргономичная боковая рукоятка под правую и левую руку
- Резиновый захват

#### ПРЕИМУЩЕСТВА

- Угловая шлифмашина для проведения общего промышленного обслуживания
- Прочный корпус
- Долговечность и производительность



CP9123



См. аксессуары на стр. 76–81

МОДЕЛЬ	Артикул	СКОРОСТЬ ХОД. ХОДА		МОЩНОСТЬ		МАКС. РАЗМЕР КРУГА		РЕЗЬБА ШПИНДЕЛЯ	ПОТРЕБЛЕНИЕ ВОЗДУХА ПРИ НАГРУЗКЕ		ПОТРЕБЛЕНИЕ ВОЗДУХА ПРИ НАГРУЗКЕ		ВЕС НЕТТО		ДЛИНА		УРОВЕНЬ ВИБРАЦИИ ISO 28927 (м/с²)		УРОВЕНЬ ЗВУКОВОГО ДАВЛЕНИЯ ISO 15744 - дБ (А)	ЗВУКОВАЯ МОЩНОСТЬ	ПОДВОД ВОЗДУХА
		об/мин	л.с.	Вт	дюймы	мм	дюймы		кфм	л/с	кфм	л/с	фунты	кг	дюймы	мм	а	к			
CP857	T024387	7 500	1,3	940	7	180	5/8-11	24,0	11,3	24,0	11,3	6,3	2,8	13,1	334	4,0	1,3	102	113	3/8"	
CP9123	615 195 9123	7 500	1,1	850	7	180	5/8-11	40,0	18,9	24,0	11,3	7,5	3,4	13,4	340	4,3	1,3	93	104	3/8"	

CP857: Шланг внутр. 3/8" (9,5 мм) – CP9123: шланг 5/8" (15 мм) при 90 фунтов/дюйм² (при 6,3 бар)

Спецификации приведены только для справки. См. документацию для каждого инструмента

## CP857



7 500 об/мин

### Мощная и долговечная

#### ХАРАКТЕРИСТИКИ

- Размер круга 5" (125 мм)
- Резьба шпинделя 5/8"-11
- Мощный 1,3 л.с. (938 Вт) высокопроизводительный мотор
- Корпус из алюминиевого сплава
- Малый вес
- Механизм спиральной зубчатой передачи

#### ПРЕИМУЩЕСТВА

- Угловая шлифмашина для проведения общего промышленного обслуживания
- Прочный корпус
- Износостойкость



CP857



# Шлифование

## CP3850

### ИДЕАЛЬНЫЙ ИНСТРУМЕНТ ДЛЯ ЗАЧИСТКИ

МАТЕРИАЛА

**UNIQUE  
FEATURES**  
Premium Tool



#### ВЫСОКАЯ ПРОИЗВОДИТЕЛЬНОСТЬ

- Мощный мотор с системой контроля мощности предоставляет более высокий крутящий момент при максимальной рабочей скорости, тем самым, увеличивая производительность
- Превосходное соотношение мощность/вес: 2,8 л.с. для 5,1 фунта/2100Вт для 2,7 кг
- Кнопка блокировки шпинделя для простой смены абразивных материалов
- Автобалансир оптимизирует контакт между абразивным материалом и обрабатываемой поверхностью, увеличивая производительность на 15%

#### ШЛИФОВКА, ПОЛИРОВКА И РЕЗКА

- Металлургия, обработка металла
- Судостроение и верфи, подвижные составы
- Добыча нефти и газа, нефтехимия
- Композитные материалы

#### НЕПРЕВЗОЙДЕННЫЙ КОМФОРТ

Благодаря изогнутой конструкции, запястье оператора располагается в прямом удобном положении

#### ЭРГОНОМИЧНЫЙ ЗАЩИТНЫЙ РЫЧАГ ДВОЙНОГО ДЕЙСТВИЯ

Износостойкая конструкция облегчает захват инструмента и снижает риск его неправильного использования

#### ВСТРОЕННЫЙ ГЛУШИТЕЛЬ ОТВОДА ВОЗДУХА, ПОВОРАЧИВАЕМЫЙ НА 360°

Повышает комфорт оператора и продлевает срок использования инструмента, сохраняя уровень шума примерно на 84 дБ(А)

#### МНОГОПОЗИЦИОННАЯ ЗАЩИТА

Прочная многопозиционная защита, поворачиваемая на 220°, обеспечивает надежную защиту, универсальность и комфорт для оператора

#### БЫСТРАЯ И ПРОСТАЯ СМЕНА ДИСКА

Кнопка блокировки шпинделя позволяет ускорить замену абразивного материала

#### МНОГОПОЗИЦИОННАЯ ВИБРОГАСЯЩАЯ БОКОВАЯ РУКОЯТКА

Боксовая рукоятка, поворачиваемая на 360°, под левую и правую руку оператора для обеспечения максимального комфорта

#### НИЗКОПРОФИЛЬНАЯ УГЛОВАЯ ГОЛОВКА

Обеспечивает шлифовку на участках с ограниченным доступом и улучшает обзорность абразивного материала для оператора

#### ФИРМЕННЫЙ МАГНИТ КОМПАНИИ CP

Осуществляет сбор стружки и продлевает срок службы механизма конической зубчатой передачи

#### АВТОБАЛАНСИР (опция) НЕ ДЛЯ РЫНКА ANSI

Компенсирует вибрацию абразивного материала и оптимизирует контакт между этим материалом и обрабатываемой поверхностью, что способствует повышению скорости зачистки на 15%



#### МЕХАНИЗМ СПИРАЛЬНО-ЗУБЧАТОЙ ПЕРЕДАЧИ ПОВЫШЕННОЙ ПРОЧНОСТИ

Спиралеобразные зубцы косозубой конической зубчатой пары снижают вибрацию и нагрузку от передачи крутящего момента, благодаря чему периодичность технического обслуживания возрастает до 2000 часов

## Преимущества шлифмашин серии CP3850

### ПРЕВОСХОДНАЯ ПРОИЗВОДИТЕЛЬНОСТЬ И ЭРГОНОМИКА

- Угловая шлифмашина для проведения общего промышленного обслуживания и применения на производстве
- Повышенная долговечность при выполнении трудоемких операций с периодичностью технического обслуживания до 2000 часов
- Самый большой крутящий момент для обеспечения максимальной производительности
- Непревзойденная эргономика



### CP3850-60AB9V

6000 об/мин



#### ХАРАКТЕРИСТИКИ

- Размер круга 9" (230 мм)
- 2,8 л.с. (2100 Вт) высокопроизводительный мотор с системой контроля мощности
- Скорость холостого хода: 6 000 об/мин
- Низкопрофильная угловая головка
- Сверхпрочный механизм конической зубчатой передачи
- Изогнутый корпус рукоятки
- Рычаг безопасности двойного действия
- Встроенный глушитель
- Регулируемый выпуск воздуха
- Кнопка блокировки шпинделя
- Виброгасящая многопозиционная боковая рукоятка
- Сертификат ANSI / не для рынка CE

### CP3850-85AB7V

8500 об/мин

#### ХАРАКТЕРИСТИКИ

- Размер круга 7" (180 мм)
- 2,8 л.с. (2100 Вт) высокопроизводительный мотор с системой контроля мощности
- Скорость холостого хода: 8 500 об/мин
- Низкопрофильная угловая головка
- Сверхпрочный механизм конической зубчатой передачи
- Изогнутый корпус рукоятки
- Рычаг безопасности двойного действия
- Встроенный глушитель
- Регулируемый выпуск воздуха
- Кнопка блокировки шпинделя
- Виброгасящая многопозиционная боковая рукоятка
- Сертификат ANSI / не для рынка CE



### CP3850-85AB7V

#### CP3850-77AB7V

Такие же характеристики, как и у CP3850-85AB7V с 7700 об/мин



См. аксессуары на стр. 76–81



CP3850-60AB9V

МОДЕЛЬ	АРТИКУЛ	СКОРОСТЬ ХОЛ. ХОДА		МОЩНОСТЬ		МАКС. РАЗМЕР КРУГА		РЕЗЬБА ШПИНДЕЛЯ	ПОТРЕБЛЕНИЕ ВОЗДУХА ПРИ НАГРУЗКЕ		ПОТРЕБЛЕНИЕ ВОЗДУХА ПРИ НАГРУЗКЕ		ВЕС НЕТТО		ДЛИНА		УРОВЕНЬ ВИБРАЦИИ ISO 28927 (м/с²)		УРОВЕНЬ ЗВУКОВОГО ДАВЛЕНИЯ ISO 15744 - дБ (А)	ЗВУКОВАЯ МОЩНОСТЬ	ПОДВОД ВОЗДУХА
		об/мин	л.с.	Вт	дюймы	мм	дюймы		кфм	л/с	кфм	л/с	фунты	кг	дюймы	мм	а	к			
<b>Для рынка Северной Америки (ANSI)</b>																					
CP3850-77AB7V	615 170 4960	7700	2,8	2100	7	180	5/8-11	33,0	16	69,0	32,0	6,6	3,0	13,4	340	5,3	1,1	84	95	1/2"	
CP3850-85AB7V	615 160 7440	8500	2,8	2100	7	180	5/8-11	36,0	17	77,0	36,0	6,6	3,0	13,4	340	5,7	1,1	87	98	1/2"	
CP3850-60AB9V	615 160 7340	6000	2,8	2100	9	230	5/8-11	44,0	21	80,0	38,0	7,0	3,2	13,4	340	6,8	1,1	93	104	1/2"	

Все модели: Шланг внутр. 5/8" (15 мм) – при 90 фунтов/дюйм² (при 6,3 бар)

Спецификации приведены только для справки. См. документацию для каждого инструмента

### Преимущества шлифмашин серии CP3850

#### Превосходная производительность и эргономика

- Угловая шлифмашина для проведения общего промышленного обслуживания и применения на производстве
- Повышенная долговечность при выполнении трудоемких операций с периодичностью технического обслуживания до 2000 часов
- Самый большой крутящий момент для обеспечения максимальной производительности
- Непревзойденная эргономика



### CP3850-85AB7VE 8 500 об/мин

#### ХАРАКТЕРИСТИКИ

- Размер круга 7" (180 мм)
- 2,8 л.с. (2100 Вт) высокопроизводительный мотор с системой контроля мощности
- Скорость холостого хода: 8 500 об/мин
- Низкопрофильная угловая головка
- Сверхпрочный механизм конической зубчатой передачи
- Изогнутый корпус рукоятки
- Рычаг безопасности двойного действия
- Встроенный глушитель
- Регулируемый выпуск воздуха
- Кнопка блокировки шпинделя
- Автобалансир
- Виброгасящая многопозиционная боковая рукоятка
- Сертификат CE / не для рынка Северной Америки



### CP3850-85AB7VE

#### CP3850-85AH7VE

Такие же характеристики, как и у CP3850-85AB7VE с шестигранным шпинделем



См. аксессуары на стр. 76–81

### CP3850-65AB9VE 6 500 об/мин



#### CP3850-65AH9VE

Такие же характеристики, как и у CP3850-85AB9VE с шестигранным шпинделем

#### ХАРАКТЕРИСТИКИ

- Размер круга 9" (230 мм)
- 2,8 л.с. (2100 Вт) высокопроизводительный мотор с системой контроля мощности
- Скорость холостого хода: 6 500 об/мин
- Низкопрофильная угловая головка
- Сверхпрочный механизм конической зубчатой передачи
- Изогнутый корпус рукоятки
- Рычаг безопасности двойного действия
- Встроенный глушитель
- Регулируемый выпуск воздуха
- Кнопка блокировки шпинделя
- Автобалансир
- Виброгасящая многопозиционная боковая рукоятка
- Сертификат CE / не для рынка Северной Америки



CP3850-65AB9VE

МОДЕЛЬ	Артикул	СКОРОСТЬ ХОЛ. ХОДА		МОЩНОСТЬ		МАКС. РАЗМЕР КРУГА		РЕЗЬБА ШПИНДЕЛЯ	ПОТРЕБЛЕНИЕ ВОЗДУХА ПРИ НАГРУЗКЕ		ПОТРЕБЛЕНИЕ ВОЗДУХА ПРИ НАГРУЗКЕ		ВЕС НЕТТО		ДЛИНА		УРОВЕНЬ ВИБРАЦИИ ISO 28927 (м/с²)		УРОВЕНЬ ЗВУКОВОГО ДАВЛЕНИЯ ISO 15744 - дБ (A)	ЗВУКОВАЯ МОЩНОСТЬ	ПОДВОД ВОЗДУХА
		об/мин	л.с.	Вт	дюймы	мм	дюймы		мм	кфм	л/с	кфм	л/с	фунты	кг	дюймы	мм	а			
<b>Для рынка CE</b>																					
<b>CP3850-85AB7VE</b>	<b>615 170 4920</b>	8 500	2,8	2 100	7	180	5/8-11	36,0	17	77,0	36,0	6,4	2,9	13,4	340	5,7	1,1	87	98	1/2"	
<b>CP3850-85AH7VE</b>	<b>615 170 4930</b>	8 500	2,8	2 100	7	180	HEX	36,0	17	77,0	36,0	5,9	2,7	13,4	340	5,4	1,0	93	104	1/2"	
<b>CP3850-65AB9VE</b>	<b>615 170 4940</b>	6 500	2,8	2 100	9	230	5/8-11	44,0	21	80,0	38,0	5,9	2,7	13,4	340	5,7	1,1	93	104	1/2"	
<b>CP3850-65AH9VE</b>	<b>615 170 4950</b>	6 500	2,8	2 100	9	230	HEX	44,0	21	80,0	38,0	6,4	2,9	13,4	340	5,4	1,0	93	104	1/2"	

Все модели: Шланг внутр. 5/8" (15 мм) – при 90 фунтов/дюйм² (при 6,3 бар)

Спецификации приведены только для справки. См. документацию для каждого инструмента



## Преимущества шлифмашин серии CP3349

### Превосходная производительность в тяжелом режиме применения

- Вертикальная шлифмашина для проведения общего промышленного обслуживания и применения на производстве
- Повышенная долговечность при выполнении трудоемких операций с периодичностью технического обслуживания до 2000 часов
- Самый большой крутящий момент для обеспечения максимальной производительности



### CP3349-SALAVEL

6 500 об/мин



#### ХАРАКТЕРИСТИКИ

- Размер круга 9" (230 мм)
- 4 л.с. (3000 Вт) высокопроизводительный мотор с системой контроля мощности
- Скорость холостого хода: 6 500 об/мин
- Прочный корпус
- Встроенная смазочная емкость
- Рычаг безопасности двойного действия
- Устройство защиты от превышения скорости
- Соответствие стандартам ANSI для рынка Северной Америки

#### CP3349-SALAVELE

Для рынка CE

### CP3349-SALAVET

6 000 об/мин



#### ХАРАКТЕРИСТИКИ

- Размер чашечного круга 6" (150 мм)
- 4 л.с. (3000 Вт) высокопроизводительный мотор с системой контроля мощности
- Скорость холостого хода: 6 000 об/мин
- Прочный корпус
- Встроенная смазочная емкость
- Рычаг безопасности двойного действия
- Устройство защиты от превышения скорости
- Соответствие стандартам ANSI для рынка Северной Америки

#### CP3349-SALAVETE

Для рынка CE

### CP3349-SALAVADE

7 700 об/мин

#### ХАРАКТЕРИСТИКИ

- Размер круга 7" (180 мм)
- 4 л.с. (3000 Вт) высокопроизводительный мотор с системой контроля мощности
- Скорость холостого хода: 7 700 об/мин
- Прочный корпус
- Встроенная смазочная емкость
- Рычаг безопасности двойного действия



### CP3349-SALAVADE

См. аксессуары на стр. 76–81



МОДЕЛЬ	Артикул	СКОРОСТЬ ХОЛ. ХОДА		МОЩНОСТЬ		МАКС. РАЗМЕР КРУГА		РЕЗЬБА ШПИНДЕЛЯ	ПОТРЕБЛЕНИЕ ВОЗДУХА ПРИ НАГРУЗКЕ		ПОТРЕБЛЕНИЕ ВОЗДУХА ПРИ НАГРУЗКЕ		ВЕС НЕТТО		ДЛИНА	УРОВЕНЬ ВИБРАЦИИ ISO 28927 (м/с)		УРОВЕНЬ ЗВУКОВОГО ДАВЛЕНИЯ	ЗВУКОВАЯ МОЩНОСТЬ	ПОДВОД ВОЗДУХА	
		об/мин	л.с.	Вт	дюймы	мм	дюймы		кфм	л/с	кфм	л/с	фунты	кг		дюймы	мм				а
<b>Для рынка Северной Америки (ANSI)</b>																					
CP3349-SALAVEL	615 160 9070	6500	4,0	3000	9	230	5/8-11	27,0	13	93,0	44,0	9,7	4,4	11,0	280	4,0	NA	87	98	1/2"	
CP3349-SALAVET	615 160 9080	6000	4,0	3000	6	150	5/8-11	25,0	12	91,0	43,0	9,7	4,4	11,0	280	2,5	-	84	95	1/2"	
<b>Для рынка CE</b>																					
CP3349-SALAVADE	615 160 9110	7700	4,0	3000	7	180	5/8-11	40,0	19	97,0	46,0	9,2	4,2	11,0	280	4,6	NA	88	99	1/2"	
CP3349-SALAVETE	615 160 9150	6000	4,0	3000	6	150	5/8-11	25,0	12	91,0	43,0	9,7	4,4	11,0	280	2,5	-	84	95	1/2"	
CP3349-SALAVELE	615 160 9130	6500	4,0	3000	9	230	5/8-11	27,0	13	93,0	44,0	9,7	4,4	11,0	280	4,0	NA	87	98	1/2"	

Все модели: Шланг внутр. 5/8" (15 мм) – при 90 фунтов/дюйм<sup>2</sup> (при 6,3 бар)

Спецификации приведены только для справки. См. документацию для каждого инструмента

# Шлифование

## Запасные детали и аксессуары

### АКСЕССУАРЫ В КОМПЛЕКТЕ



МОДЕЛЬ	ПОЗ.	ОПИСАНИЕ	АРТИКУЛ
<b>CP7500</b>		2" шлифовальный круг, зерно 60 (5 шт.) 20 000 (макс. скорость)	<b>894 016 2768</b>
		2" шлифовальный круг, зерно 80 (5 шт.) 20 000 (макс. скорость)	<b>894 016 2769</b>
		2" шлифовальный круг, зерно 120 (5 шт.) 20 000 (макс. скорость)	<b>894 016 2770</b>
		Штифтовый гаечный ключ	<b>894 016 2763</b>
		Гаечный ключ	<b>894 016 2759</b>
		Гайки	<b>894 016 2765</b>
<b>CP9120CR</b>		2" отрезной круг 20 000 (макс. скорость)	<b>894 016 4490</b>
		<b>4" (100 мм) защитный кожух</b>	<b>205 048 4873</b>
		Фланец	<b>205 048 4883</b>
		Гайка с фланцем	<b>205 048 4893</b>
		Гаечный ключ	<b>205 048 4993</b>
<b>CP9120CRN</b>		Штифтовый гаечный ключ	<b>205 048 5003</b>
		Боковая рукоятка	<b>205 048 5013</b>
		Задний фланец (3/8"-24)	<b>205 055 6483</b>
		Гайка переднего фланца (3/8"-24)	<b>205 055 6493</b>
<b>CP9122BR/CR</b>		Гайка с фланцем (3/8"-24)	<b>205 055 6513</b>
		<b>4"-1/2 (114 мм) защитный кожух</b>	<b>205 053 4023</b>
		Фланец для 3/8"-24 UNF	<b>205 053 3943</b>
		Фланец для 5/8"-11 UNF	<b>615 503 1600</b>
		Гайка с фланцем для 3/8"-24UNF	<b>205 053 3973</b>
		Гайка с фланцем для 5/8"-11UNF	<b>615 502 0780</b>
		Гаечный ключ	<b>205 053 4033</b>
		Штифтовый гаечный ключ	<b>205 048 6673</b>
		Боковая рукоятка	<b>205 052 4063</b>
	<b>CP9121CR/BR/AR</b>		<b>5" (125 мм) защитный кожух</b>
		Фланец для M14x2	<b>615 503 1590</b>
		Фланец для 3/8"-24 UNF	<b>205 053 3943</b>
		Фланец для 5/8"-11 UNF	<b>615 503 1600</b>
		Гайка с фланцем для M14x2	<b>615 502 0770</b>
		Гайка с фланцем для 3/8"-24UNF	<b>205 053 3973</b>
		Гайка с фланцем для 5/8"-11UNF	<b>615 502 0780</b>
		Гаечный ключ	<b>205 053 4033</b>
		Штифтовый гаечный ключ	<b>205 048 6673</b>
		Боковая рукоятка	<b>205 052 4063</b>
<b>CP3019-..A3</b>		Набор для шлифования Ø125 мм	<b>205 049 8533</b>
		Резьбовая подошва 3/8"x24UNF	
		<b>1</b> Выпускной шланг L= 31" (0,8 м)	<b>615 875 1060</b>
		<b>2</b> <b>3" (76 мм) защитный кожух</b>	<b>615 504 1550</b>
		<b>3</b> Фланец	<b>615 502 0640</b>
		<b>4</b> Фланец	<b>615 503 1440</b>
		Штифтовый гаечный ключ	<b>615 802 0080</b>
		Плоский гаечный ключ 7/16" (11 мм)	<b>615 801 0030</b>
		<b>Защитный кожух</b>	<b>205 050 0973</b>
		Фланец	<b>205 050 0963</b>
<b>CP9123</b>		Гайка с фланцем	<b>205 050 0983</b>
		Гаечный ключ	<b>205 050 1193</b>
		Шестигранный гаечный ключ	<b>205 050 1213</b>
		Фиксатор круга, гайка	<b>KF142108</b>
		Накидной стопорный гаечный ключ	<b>C136927</b>
		Накидной гаечный ключ	<b>KF141865</b>
<b>CP9111Q-B, CP9112Q-B</b>		Боковая рукоятка	<b>C136901</b>
		Двухсторонний гаечный ключ	<b>205 049 6453</b>
<b>CP9105Q-B, CP9106Q-B, CP9107, CP9108Q-B</b>		Гаечный ключ	<b>205 049 6443</b>
		Гаечный ключ (2)	<b>CA144807</b>
<b>CP854</b>		<b>1</b> <b>4" (100 мм) защитный кожух</b>	<b>C136898</b>
		<b>2</b> Гайка	<b>C138512</b>
		<b>3</b> Адаптер круга	<b>C128495</b>
		<b>4</b> Фиксатор круга, гайка	<b>C050588</b>
		Накидной стопорный гаечный ключ	<b>C136927</b>
		Накидной гаечный ключ	<b>C136926</b>
<b>CP854E</b>		Гаечный ключ с открытым зевом 5/8"	<b>C139702</b>
		Боковая рукоятка	<b>C136901</b>
		<b>1</b> <b>5" (125 мм) защитный кожух</b>	<b>C136898</b>
		<b>2</b> Гайка	<b>C138512</b>
<b>CP857</b>		Адаптер круга	<b>KF141861</b>
		<b>1</b> <b>7" (180 мм) защитный кожух</b>	<b>C139081</b>
<b>CP857</b>		Гаечный ключ - шпindel	<b>C141027</b>
		Гаечный ключ - 3/8 шестигр.	<b>P084363</b>
		<b>2</b> Адаптер	<b>C087920</b>



Для диска с отверстием 3/8"

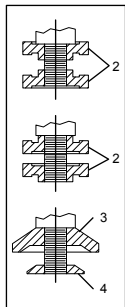

**CP854(E)**

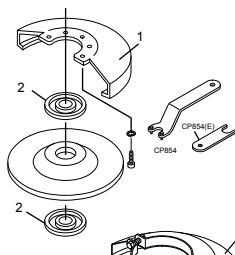

**CP857**

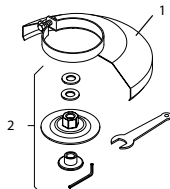

Запасные детали и аксессуары

АКСЕССУАРЫ В КОМПЛЕКТЕ



CP3040...

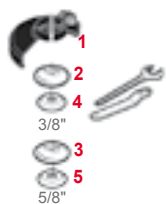

Для диска с отверстием 3/8" и 5/8"

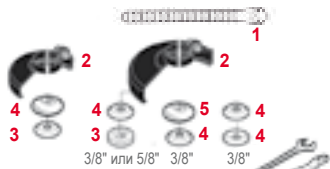

Для диска с отверстием 3/8" и 5/8"



Для диска с отверстием 7/8"

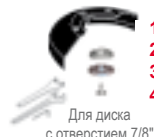

Для диска с отверстием 7/8"

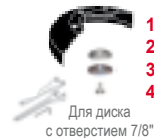

Для диска с отверстием 7/8"

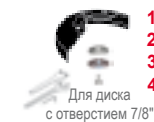

Для диска с отверстием 7/8"

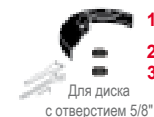

Для диска с отверстием 5/8"



МОДЕЛЬ	ПОЗ.	ОПИСАНИЕ	Артикул		
CP3040-GABTIM CP3040-GASTIM	1	4" (100 мм) защитный кожух	205 054 5213		
	2	Задний фланец (3/8"-24)	205 054 4263		
	3	Задний фланец (5/8"-24)	205 055 2633		
	4	Гайка с фланцем 3/8"	205 054 4273		
	5	Гайка с фланцем 5/8"	205 055 2643		
	.	Накидной гаечный ключ (для фланца 3/8")	205 054 4293		
	.	Штифтовый гаечный ключ (для фланца 3/8")	205 054 4283		
	.	Накидной гаечный ключ (для фланца 3/8")	205 054 4303		
	.	Накидной гаечный ключ (для фланца 5/8")	205 055 2953		
	.	Штифтовый гаечный ключ (для фланца 5/8")	205 055 2943		
CP3019-..A3 CP3019-..A4	1	Выпускной шланг L= 31" (0,8 м)	615 875 1060		
	2	3" (76 мм) защитный кожух (A3)	615 504 1550		
	2	4" (100 мм) защитный кожух (A4)	615 504 1600		
	3	Фланец	615 606 5150		
	4	Фланец	615 502 0640		
	5	Задний фланец	615 503 1440		
	.	Штифтовый гаечный ключ	615 802 0080		
	.	Плоский гаечный ключ 7/16" (11 мм)	615 801 0030		
	CP3109-13A4ES CP3109-13A4	1	Выпускной шланг L= 60" (1,5 м)	615 875 1130	
		2	4" (100 мм) защитный кожух	615 504 1600	
3		Фланец	615 606 5150		
4		Фланец	615 502 0640		
5		Задний фланец	615 503 1440		
.		Штифтовый гаечный ключ	615 802 0080		
.		Плоский гаечный ключ 7/16" (11 мм)	615 801 0030		
CP3450-12AA5		1	5" (125 мм) защитный кожух	615 504 1860	
		2	Задний фланец M14	615 503 1590	
		3	Гайка с фланцем M14	615 502 0770	
	4	Винт-фиксатор	615 614 0900		
	Плоский гаечный ключ: 205 048 42 30 / Штифтовый гаечный ключ: 205 048 6673 / Шестигранный гаечный ключ: 895 101 1464				
	CP3450-12AC45	1	4,5" (115 мм) защитный кожух	615 504 2030	
		2	Задний фланец 3/8"	205 053 3943	
		3	Гайка с фланцем 3/8"	205 053 3973	
		4	Стопорный винт	615 614 0900	
		Плоский гаечный ключ: 205 048 42 30 / Штифтовый гаечный ключ: 205 048 5003 / Шестигранный гаечный ключ: 895 101 1464			
CP3450-12AB5		1	5" (125 мм) защитный кожух	615 504 1860	
		2	Задний фланец 5/8"	615 503 1600	
		3	Гайка с фланцем 5/8"	615 502 0780	
		4	Винт-фиксатор	615 614 0900	
		CP3450-12AC4 CP3450-12AC4R	1	4" (100 мм) защитный кожух	615 504 1880
	2		Фланец (2)	615 606 0430	
	.		Плоский гаечный ключ	205 048 4230	
	.		Штифтовый гаечный ключ	205 048 5003	
	Плоский гаечный ключ: 205 048 42 30 / Штифтовый гаечный ключ: 205 048 6673 / Шестигранный гаечный ключ: 895 101 1464				
	CP3450-..			Боковая рукоятка	205 052 4063
			Выпускной комплект	205 054 1503	



# Шлифование

## Аксессуары

### АКСЕССУАРЫ В КОМПЛЕКТЕ



МОДЕЛЬ	ПОЗ.	ОПИСАНИЕ	Артикул
CP3650-120AA5VK	1	Комплект глушителя	615 396 1660
CP3650-120AB5VK	2	Антивибрационная боковая рукоятка	615 576 0660
CP3650-120AH5VK	3	Зажим шланга	615 263 0240
CP3650-100AB6VK			

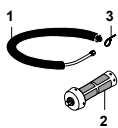

Type 27-42 and 41 wheel

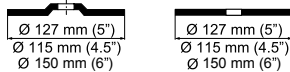

МОДЕЛЬ	ПОЗ.	ОПИСАНИЕ	Артикул
CP3650-120AA5	.	Ниппель воздушного шланга 3/8" для шланга внутр. диаметра 1/2" (13 мм)	615 704 0270
CP3650-120AB5	1	Зажим шланга	615 263 0240
CP3650-120AA45	2	Выпускной шланг	615 875 1130
CP3650-120AB45	3	Боковая рукоятка	615 576 0380

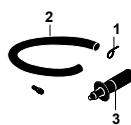

Flap wheels with depressed centre wheels



МОДЕЛЬ	ПОЗ.	ОПИСАНИЕ	Артикул
CP3650-100AB6VK	1	6" (150 мм) защитный кожух	615 504 2020
	2	Автоматический балансир	615 990 1810
	3	Передний фланец	615 502 0670
	4	Винт-фиксатор	615 614 0760
	.	Штифтовый гаечный ключ 1-3/8" (35 мм)	615 802 0100
	.	Шестигранный гаечный ключ 1/4" A/F (6,35 мм)	615 802 0570

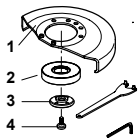

МОДЕЛЬ	ПОЗ.	ОПИСАНИЕ	Артикул
CP3650-120AA45	1	4.5" (115 мм) многопозиционный защитный кожух (AA45)	615 504 1980
CP3650-120AA5	1	5" (127 мм) многопозиционный защитный кожух (AA5)	615 504 1970
	2	Задний фланец	615 503 1340
	3	Передний фланец	615 502 0660
	4	Винт-фиксатор	615 614 0760
	.	Штифтовый гаечный ключ 1-3/8" (35 мм)	615 802 0100
	.	Шестигранный гаечный ключ 1/4" A/F (6,35 мм)	615 802 0570

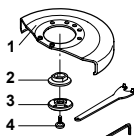

МОДЕЛЬ	ПОЗ.	ОПИСАНИЕ	Артикул
CP3650-120AB45	1	4.5" (115 мм) многопозиционный защитный кожух (AB45)	615 504 1980
CP3650-120AB5	1	5" (127 мм) многопозиционный защитный кожух (AB5)	615 504 1970
	2	Задний фланец	615 503 1410
	3	Передний фланец	615 502 0670
	4	Винт-фиксатор	615 614 0760
	.	Штифтовый гаечный ключ 1-3/8" (35 мм)	615 802 0100
	.	Шестигранный гаечный ключ 1/4" A/F (6,35 мм)	615 802 0570

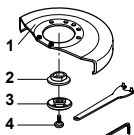

МОДЕЛЬ	ПОЗ.	ОПИСАНИЕ	Артикул
CP3650-120AA5VK	1	5" (127 мм) многопозиционный защитный кожух (AA5)	615 504 1930
	2	Автоматический балансир	615 990 1810
	3	Передний фланец	615 502 0660
	4	Винт-фиксатор	615 614 0760
	.	Штифтовый гаечный ключ 1-3/8" (35 мм)	615 802 0100
	.	Шестигранный гаечный ключ 1/4" A/F (6,35 мм)	615 802 0570

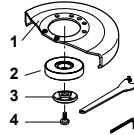

МОДЕЛЬ	ПОЗ.	ОПИСАНИЕ	Артикул
CP3650-120AB5VK	1	5" (127 мм) многопозиционный защитный кожух (AB5)	615 504 1930
	2	Автоматический балансир	615 990 1810
	3	Передний фланец	615 502 0670
	4	Винт-фиксатор	615 614 0760
	.	Штифтовый гаечный ключ 1-3/8" (35 мм)	615 802 0100
	.	Шестигранный гаечный ключ 1/4" A/F (6,35 мм)	615 802 0570

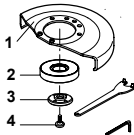

МОДЕЛЬ	ПОЗ.	ОПИСАНИЕ	Артикул
CP3650-120AH5K	1	Многопозиционный защитный кожух	615 504 1970
	2	Задний фланец	615 503 1240
	3	Передний фланец	615 502 0620
	4	Винт-фиксатор	615 616 1010
	.	Шестигранный гаечный ключ 6 мм	615 802 0560

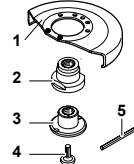



## Аксессуары

### АКСЕССУАРЫ В КОМПЛЕКТЕ

МОДЕЛЬ	ПОЗ.	ОПИСАНИЕ	АРТИКУЛ
CP3850-...	.	Антивибрационная боковая рукоятка 1/2"	615 576 0660
	.	Ниппель воздушного шланга 1/2", для шланга внутр. диаметра 5/8" (16 мм)	615 704 0140

МОДЕЛЬ	ПОЗ.	ОПИСАНИЕ	АРТИКУЛ
CP3850-85AB7VE	1	7" (180 мм) защитный кожух (AB7VE)	615 504 2115
CP3850-65AB9VE	1	9" (230 мм) защитный кожух (AB9 VE)	615 504 2125
	2	Автоматический балансир	615 990 1810
	3	Передний фланец	615 502 0670
	4	Винт-фиксатор	615 614 0760
	.	Штифтовый гаечный ключ 1-3/8" (35 мм)	615 802 0100
	.	Шестигранный гаечный ключ	615 802 0560

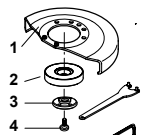

МОДЕЛЬ	ПОЗ.	ОПИСАНИЕ	АРТИКУЛ
CP3850-85AH7VE	1	7" (180 мм) защитный кожух (AB7VE)	615 504 2115
CP3850-65AH9VE	1	9" (230 мм) защитный кожух (AB9 VE)	615 504 2125
	2	Автоматический балансир	615 990 1940
	3	Задний фланец	615 503 1640
	4	Передний фланец	615 502 0850
	.	Штифтовый гаечный ключ 1-3/8" (35 мм)	615 802 0100
	.	Шестигранный гаечный ключ	615 802 0560

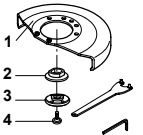

МОДЕЛЬ	ПОЗ.	ОПИСАНИЕ	АРТИКУЛ
CP3850-77AB7V	1	7" (180 мм) защитный кожух	615 504 2135
CP3850-85AB7V	2	Задний фланец	615 503 1530
	3	Гайка 5/8"	615 608 0490
	4	Винт-фиксатор	615 614 0340
	.	Шестигранный гаечный ключ 6 мм	615 802 0560

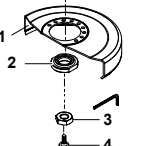

МОДЕЛЬ	ПОЗ.	ОПИСАНИЕ	АРТИКУЛ
CP3850-60AB9V	1	9" (230 мм) защитный кожух	205 055 9613
	2	Задний фланец	615 503 1530
	3	Гайка 5/8"	615 608 0490
	4	Винт-фиксатор	615 614 0340
	.	Шестигранный гаечный ключ 6мм	615 802 0560

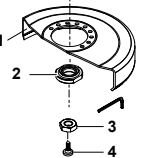

МОДЕЛЬ	ПОЗ.	ОПИСАНИЕ	АРТИКУЛ
CP3349-...	.	Ниппель воздушного шланга 1/2", для шланга внутр. диаметра 5/8" (16 мм)	615 704 0140

МОДЕЛЬ	ПОЗ.	ОПИСАНИЕ	АРТИКУЛ
CP3349-SALAVELE	1	9" (230 мм) защитный кожух	615 504 1830
	2	Задний фланец	615 503 1030
	3	Гайка	615 542 1040
	4	Винт-фиксатор	615 614 0340
	.	Штифтовый гаечный ключ 1-3/8" (35 мм)	615 802 0100
	.	Плоский гаечный ключ 1-1/16" (2 мм)	615 801 0770
	.	Шестигранный гаечный ключ	615 802 0560



МОДЕЛЬ	ПОЗ.	ОПИСАНИЕ	АРТИКУЛ
CP3349-SALAVEDE	1	7" (180 мм) защитный кожух	615 504 1820
	2	Задний фланец	615 503 1030
	3	Гайка	615 542 1040
	4	Винт-фиксатор	615 614 0340
	.	Штифтовый гаечный ключ 1-3/8" (35 мм)	615 802 0100
	.	Плоский гаечный ключ 1-1/16" (27 мм)	615 801 0770
	.	Шестигранный гаечный ключ	615 802 0560



МОДЕЛЬ	ПОЗ.	ОПИСАНИЕ	АРТИКУЛ
CP3349-SALAVEVE	1	6" (150 мм) защитный кожух	615 504 1810
	2	Задний фланец	615 503 1160
	3	Винт-фиксатор	615 614 0340
	.	Плоский гаечный ключ 1-1/16" (27 мм)	615 801 0770
	.	Шестигранный гаечный ключ	615 802 0560



# Шлифование

## Аксессуары и запасные детали

### ДОПОЛНИТЕЛЬНЫЕ АКСЕССУАРЫ



#### ПРОЧИЕ АКСЕССУАРЫ



МОДЕЛЬ	ОПИСАНИЕ	Артикул
CP3450-..	Антивибрационная рукоятка	615 576 0780
	Адаптер выпускного шланга*	615 730 1870
	Насадка на шланг	205 054 7523

#### АВТОБАЛАНСИР



МОДЕЛЬ	ОПИСАНИЕ	Артикул
CP3349-SALAVADE/ CP3349-SALAVELE	Автобалансир	615 503 1460

#### ДЕРЖАТЕЛЬ ЦАНГИ

МОДЕЛЬ	ОПИСАНИЕ	Артикул
CP3450-12АС..	Держатель цанги	615 990 1900
	Гайка цанги	615 607 1540
	Цанга 1/4"	615 526 0630

#### СМАЗОЧНЫЙ ШПРИЦ



МОДЕЛЬ	ОПИСАНИЕ	Артикул
CP3450-..	Смазочный шприц объемом 0,8 ун (24 г)	615 990 1490

#### ГЛУШИТЕЛИ

МОДЕЛЬ	ПОЗ.	ОПИСАНИЕ	Артикул
CP3019-..	1	Комплект глушителя	615 396 1010
	2	Воздушный отсекабель	615 396 1240
CP3109-..	3	Комплект глушителя	615 396 1660
	4	Воздушный отсекабель	615 396 6550
CP3450	3	Комплект глушителя	615 574 0760

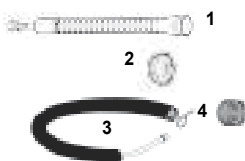

#### ВЫПУСКНОЙ ШЛАНГ

МОДЕЛЬ	ОПИСАНИЕ	Артикул
CP3109-..	Армированный выпускной шланг в тканевой оплетке L= 30" (0,75 мм)	615 875 1160



#### ПОДОШВА

МОДЕЛЬ	ОПИСАНИЕ	Артикул
CP3450-12АС4 АС45	Диск-подошва Ø4" (100 мм) с гайкой 3/8"	615 990 1900
CP3450-12АА5/ АВ5	Диск-подошва Ø5" (125 мм) с гайкой 5/8" и М14	615 990 1910



МОДЕЛЬ	ПОЗ.	ОПИСАНИЕ	Артикул
CP3650-..	1	Комплект глушителя	615 396 1660
	2	Антивибрационная боковая рукоятка	615 576 0660
	3	Зажим шланга	615 263 0240
	4	Воздушный отсекабель	615 396 9570
	5	Армированный выпускной шланг в тканевой оплетке L= 30" (0,75 мм)	615 875 1160
	6	Смазочный шприц объемом 0,8 ун (24 г)	615 990 1490
	7	Смазочный шприц для конической зубчатой передачи (1 кг)	615 990 1480
..		Комплект лопастей (x100)	615 434 0640

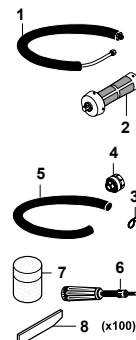

МОДЕЛЬ	ПОЗ.	ОПИСАНИЕ	Артикул
CP3650-.. Ø127 (5") Diamond disc	A	Комплект для пылеудаления	615 397 8300
	1	Гребенка с нарезкой резьбы	615 504 2170
	2	Круглая крышка в сб.	615 504 2180
	3	Шайба 6 мм - отверстие 14 мм	615 643 0920
	3	Шайба 6 мм - отверстие 16 мм	615 643 0910
	4	Шайба для шпинделя М14	615 643 0890
	4	Шайба для шпинделя 5/8"	615 643 0900
	5	Гайка с фланцем 5/8"	615 606 0460
	5	Гайка с фланцем М14	615 606 0450
	.		Шпонка



#### СЕРВИСНЫЕ КОМПЛЕКТЫ



МОДЕЛЬ	СЕРВИСНЫЙ КОМПЛЕКТ
CP9120CR	2050 504 823
CP9122BR	2050 504 823
CP9122CR	2050 504 823
CP9121BR	2050 504 823
CP9121CR	2050 504 823
CP9121AR	2050 504 823
CP9123	2050 503 733
CP3040	205 054 5223
CP854	C138089
CP3109-13A4	2050 541 673
CP3109-13A4ES	2050 541 663
CP3450-..	6153 973 030
CP3650 Series	2050 556 003
CP3850 Motor Service Kit (для мотора)	2050 553 543
CP3850 Spindle Service Kit (для шпинделя)	2050 553 553
CP3850 Global Service Kit (Полный)	2050 553 433



Аксессуары и запасные детали  
ДОПОЛНИТЕЛЬНЫЕ АКСЕССУАРЫ

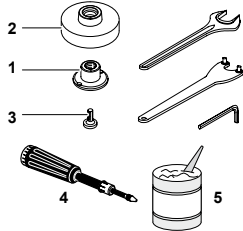

МОДЕЛЬ	ПОЗ.	ОПИСАНИЕ	АРТИКУЛ
CP3850-77ABVE	1	Гайка	615 542 1040
CP3850-85ABVE	2	Автоматический балансир	615 503 1460
	3	Винт-фиксатор	615 614 0340
	4	Смазочный шприц	615 990 1490
	5	Смазочный шприц для конической зубчатой передачи (1 кг)	615 990 1480
	.	Штифтовый гаечный ключ	615 802 0100
	.	Плоский гаечный ключ	615 801 0770
	.	Шестигранный гаечный ключ 6 мм	615 802 0560

Type 27 and 42

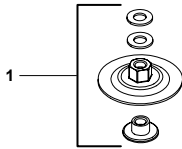
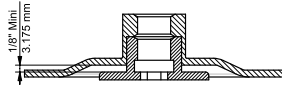

МОДЕЛЬ	ПОЗ.	ОПИСАНИЕ	АРТИКУЛ
CP3850-77AB7V	1	Адаптер круга	C087920
CP3850-85AB7V			
CP3850-60AB9V			

Type 27 - 41 and 42

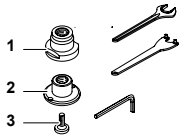
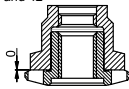

МОДЕЛЬ	ПОЗ.	ОПИСАНИЕ	АРТИКУЛ
CP3850-77AB7V	1	Задний фланец	615 503 1030
CP3850-85AB7V	2	Гайка	615 542 1040
CP3850-60AB9V	3	Винт-фиксатор	615 614 0340
	.	Штифтовый гаечный ключ	615 802 0100
	.	Плоский гаечный ключ	615 801 0770
	.	Шестигранный гаечный ключ 6 мм	615 802 0560

РАЗМЕРЫ

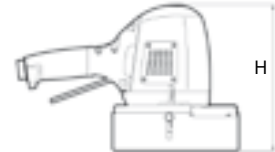
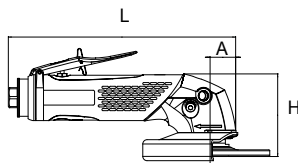

УГЛОВЫЕ ШЛИФМАШИНЫ	L		A		H	
	дюймы	мм	дюймы	мм	дюймы	мм
CP7500D	5,5	140	2,52	64	1,04	26,4
CP3040GABTIM	8,3	210	3,5	90	2,6	65
CP3040GASTIM	10,6	270	3,5	90	2,6	65
CP9120CR	9,3	233	1,58	40	1,02	26
CP9120CRN	9,3	233	1,58	40	1,02	26
CP9122BR	9,3	233	1,58	40	1,02	26
CP9122CR	9,3	233	1,58	40	1,02	26
CP9121CR	9,6	240	1,58	40	1,02	26
CP9121BR	9,6	240	1,58	40	1,02	26
CP9121AR	9,6	240	1,58	40	1,02	26
CP854	9	229	1,58	40	1,02	26
CP854E	9	229	1,58	40	1,02	26
CP3019-..A.	6,4	163	2,68	68	0,59	15
CP3109-..A4	8,5	217	2,68	68	0,59	15
CP3109-..A4ES	11,3	287	2,68	68	0,59	15

УГЛОВЫЕ ШЛИФМАШИНЫ	L		A		H	
	дюймы	мм	дюймы	мм	дюймы	мм
CP3450-12A..	9,1	231			4,6	117
CP3650-..AC4	9,4	238	1,05	26,8	3,5	88
CP3650-..AB/AA..45/5	9,4	238	1,05	26,8	3,4	87
CP3650-..AB/AA..VK	9,4	238	1,05	26,8	3,6	93
CP3650-..AB6..	9,4	238	1,05	26,8	3,7	93
CP9123	13,4	340	1,34	34	5,5	140
CP857	13,1	334	1,34	34	5,5	140
CP3850-77AB7V	13,1	334	1,14	29	4,8	122
CP3850-..AB9V	13,1	334	1,14	29	4,8	122
CP3850-..AB7VE/AH7VE	13,1	334	1,14	29	4,2	107
CP3850-..AB9VE/AH9VE	13,1	334	1,14	29	4,2	107
CP3349-SALAVADE					7,5	189
CP3349-SALAVELE					7,5	189
CP3349-SALAVETE					8,2	207

# Полирование



## Полировальные машины

*Орбитальные и ротационные инструменты для устранения царапин и финишной обработки поверхностей*

## Ленточные полировальные машины

*Для выполнения чистовой обработки*

## Как выбрать полировальный инструмент?

### Шаг 1

#### Применение

- ▶ тип материала
- ▶ тип обработки
- ▶ интенсивность

### Шаг 2

#### Абразивы

- ▶ форма
- ▶ размер зерна
- ▶ процесс
- ▶ тип вращения
- ▶ доступ

### Шаг 3

#### Инструменты

- ▶ тип управления
- ▶ размер подошвы/ремня
- ▶ скорость

# Полирование

## CP7202

### ЭНЕРГИЧНАЯ ШЛИФОВКА

### ХАРАКТЕРИСТИКИ

- Полировальная мини-машина пистолетного типа с дисками Roloc 3" (75 мм)
- Пистолетная рукоятка с резиновым покрытием
- Настраиваемый регулятор мощности
- Пусковой курок под два пальца
- Выпускное отверстие с глушителем на рукоятке

### ПРЕИМУЩЕСТВА

- Полировальная машина пистолетного типа для выполнения операций общего технического обслуживания
- Компактность и легкость
- Максимальный контроль над рабочим процессом, повышенная эргономика и меньшая утомляемость во время работы
- Работа выполняется быстрее и проще
- Прекрасно подходит для работ на малых поверхностях



**CP7202**

### Комплект CP7202D Kit

№ по каталогу 8941172021

Комплект включает:

- (1) CP7202D, Полировальная дисковая мини-машина
- (1) подошва 3" (75 мм)
- (10) шлифовальные круги 3" (75 мм) с зерном 80, 100 и 120
- (1) 3" (75 мм) диск для грубой, промежуточной и окончательной подготовки поверхности, а также шпиндельный зажим помещены в сверхпрочный переносной кейс



См. аксессуары на стр. 101–104

## CP3030-325AFR



### МАЛЫЙ ВЕС И ЭРГОНОМИЧНОСТЬ

### ХАРАКТЕРИСТИКИ

- Диски Roloc 2" (50 мм)
- Индустриальный мотор 0,4 л.с. (300 Вт)
- Скорость холостого хода: 25000 об/мин
- Компактная рукоятка из композитных материалов
- Рычаг безопасности обтекаемой формы
- Угол 7° для возможность работы в труднодоступных местах
- Задний выпуск

### ПРЕИМУЩЕСТВА

- Угловая полировальная машина для проведения промышленного обслуживания и применения на производстве
- Эргономичная рукоятка и высокая скорость
- Высокая прочность благодаря простой и прочной конструкции
- Идеально подходит для выполнения самых разнообразных операций полировки



**CP3030-325AFR**

МОДЕЛЬ	АРТИКУЛ	СКОРОСТЬ ХОЛ. ХОДА		МОЩНОСТЬ	РАЗМЕР ПОДОШВЫ		РАЗМЕР НАЖДАЧНОЙ БУМАГИ		РЕЗЬБА ШПИНДЕЛЯ	ПОТРЕБЛЕНИЕ ВОЗДУХА ПРИ НАГРУЗКЕ		ПОТРЕБЛЕНИЕ ВОЗДУХА ПРИ НАГРУЗКЕ		ВЕС НЕТТО		ДЛИНА	УРОВЕНЬ ВИБРАЦИИ ISO 28927 (м/с²)		УРОВЕНЬ ЗВУКОВОГО ДАВЛЕНИЯ ISO 15744 - дБ (A)	ЗВУКОВАЯ МОЩНОСТЬ	ПОДВОД ВОЗДУХА
		об/мин	л.с.		Вт	дюймы	мм	дюймы		мм	дюймы	кфм	л/с	кфм	л/с		фунты	кг			
<b>CP7202</b>	<b>894 107 2021</b>	15000	0,2	150	3	75	3	75	1/4-20 UNC	21	10	21,0	9,9	1,5	0,7	5	120	<2,5	85	95,8	1/4"
<b>CP3030-325AFR</b>	<b>615 162 0060</b>	25000	0,4	300	2	50	2	50	1/4-20	22	10	14,2	6,7	1,9	0,8	6	154	<2,5	80	90,8	1/4"

Все модели: Шланг внутр. 3/8" (9,5 мм) – при 90 фунтов/дюйм² (при 6,3 бар)

Спецификации приведены только для справки. См. документацию для каждого инструмента



## Угловые полировальные машины <0.7 л.с. (500 Вт) 2" и 3"

### CP3030-415AFR



**Малый вес  
и эргономичность**

#### CP3030-420AFR

Такие же характеристики, как и у CP3030-415AR со скоростью вращения 20,000 об/мин

#### ХАРАКТЕРИСТИКИ

- Диски Roloc 3" (76 мм)
- Индустриальный мотор 0,54 л.с. (400 Вт)
- Скорость холостого хода: 15 000 об/мин
- Компактная рукоятка из композитных материалов
- Рычаг безопасности обтекаемой формы
- Долговечная безредукторная конструкция
- Угол 7° для возможности работы в труднодоступных местах
- Задний выпуск

#### ПРЕИМУЩЕСТВА

- Угловая полировальная машина для проведения промышленного обслуживания и применения на производстве
- Эргономичная рукоятка и высокая скорость
- Высокая прочность благодаря простой и прочной конструкции
- Идеально подходит для выполнения самых разнообразных операций полировки

### CP3030-515AFR



**Малый вес и  
эргономичность**

#### ХАРАКТЕРИСТИКИ

- Диски Roloc 3" (76 мм)
- Индустриальный мотор 0,54 л.с. (400 Вт)
- Скорость холостого хода: 15 000 об/мин
- Компактная рукоятка из композитных материалов
- Рычаг безопасности обтекаемой формы
- Долговечная безредукторная конструкция
- Угол 7° для возможности работы в труднодоступных местах
- Задний выпуск

#### ПРЕИМУЩЕСТВА

- Угловая полировальная машина для проведения промышленного обслуживания и применения на производстве
- Эргономичная рукоятка и высокая скорость
- Высокая прочность благодаря простой и прочной конструкции
- Идеально подходит для выполнения самых разнообразных операций полировки



См. аксессуары на стр. 98–104

МОДЕЛЬ	Артикул	СКОРОСТЬ ХОЛ. ХОДА		МОЩНОСТЬ	РАЗМЕР ПОДОШВЫ		РАЗМЕР НАЖДАЧНОЙ БУМАГИ		РЕЗЬБА ШПИНДЕЛЯ	ПОТРЕБЛЕНИЕ ВОЗДУХА ПРИ НАГРУЗКЕ		ПОТРЕБЛЕНИЕ ВОЗДУХА ПРИ НАГРУЗКЕ		ВЕС НЕТТО		ДЛИНА		УРОВЕНЬ ВИБРАЦИИ ISO 28927 (м/с²)		УРОВЕНЬ ЗВУКООВОГО ДАВЛЕНИЯ	ЗВУКОВАЯ МОЩНОСТЬ	ПОДВОД ВОЗДУХА
		об/мин	л.с.		Вт	дюймы	мм	дюймы		мм	дюймы	мм	кфм	л/с	кфм	л/с	фунты	кг	дюймы			
CP3019-12AF	615 160 7080	12000	0,5	375	3	75	2	50	1/4-20 UNC	18	8	6,4	3,0	0,3	0,6	6	166	<2,5		78	88,6	1/4"
CP3019-20AF	615 160 7090	20000	0,5	375	3	75	2	50	1/4-20 UNC	20	9	12,1	5,7	0,3	0,6	6	166	2,7	1,3	82	92,6	1/4"
CP3030-415AFR	615 162 0070	15000	0,54	400	3	75	3	75	3/8-24	22	10	16,3	7,7	1,1	0,5	7	174	<2,5		80	91,2	1/4"
CP3030-420AFR	615 162 0080	20000	0,54	400	3	75	3	75	3/8-24	27	13	18,4	8,7	1,9	0,8	7	174	<2,5		76	87,2	1/4"
CP3030-515AFR	615 162 0100	15000	0,7	500	3	75	3	75	3/8-24	25	12	20,6	9,7	1,9	0,9	7	174	<2,5		76	87,4	1/4"

Все модели: Шланг внутр. 3/8" (9,5 мм) – при 90 фунтов/дюйм² (при 6,3 бар)

Спецификации приведены только для справки. См. документацию для каждого инструмента

### CP3019-12AF

**Высокая производительность  
в компактном корпусе**

#### ХАРАКТЕРИСТИКИ

- Диски Roloc 3" (76 мм)
- Управляемый мотор 0,5 л.с. (375 Вт)
- Скорость холостого хода: 12 000 об/мин
- Компактный корпус
- Изолирующее покрытие корпуса из композитных материалов
- Рычаг безопасности обтекаемой формы
- Максимально долговечная коническая зубчатая передача
- Задний выпуск

#### ПРЕИМУЩЕСТВА

- Угловая полировальная машина для проведения промышленного обслуживания и применения на производстве
- Эргономичная рукоятка и высокая скорость
- Повышенная долговечность при выполнении трудоемких операций с периодичностью технического обслуживания до 2000 часов
- Идеально подходит для выполнения самых разнообразных операций полировки



#### CP3019-20AF

Такие же характеристики, как и у CP3019-12AF со скоростью вращения 20,000 об/мин

# Полирование

## Полировальные машины пистолетного типа <0.5 л.с. (375 Вт) 5"

### CP3070-120G

#### Долговечность

#### ХАРАКТЕРИСТИКИ

- Полировальная машина 5" (125 мм)
- Высокая мощность 0,5 л.с. (375 Вт)
- Скорость холостого хода: 12000 об/мин
- Низкий уровень шума
- Низкий уровень вибрации
- Выпускное отверстие на рукоятке

#### ПРЕИМУЩЕСТВА

- Полировальная машина пистолетного типа для проведения промышленного обслуживания и применения на производстве
- Эргономичность - компактность и простота управления
- Максимальный контроль над рабочим процессом, идеально подходит для выполнения операций в труднодоступных местах



CP3070-120G

### CP9778



#### Скорость и точность

#### ХАРАКТЕРИСТИКИ

- Высокоскоростная шлифовальная машина для нормального режима работы с подошвой 5" (125 мм)
- Встроенный регулятор и механизм изменения скорости
- Мощный мотор с низким энергопотреблением, 0,5 л.с. (370 Вт)
- Низкий уровень вибрации

#### ПРЕИМУЩЕСТВА

- Ременная полировальная машина для выполнения операций общего технического обслуживания
- Идеально подходит для удаления краски, сглаживания и удаления ржавчины в труднодоступных местах



CP3070-120G



См. аксессуары на стр. 98–104

МОДЕЛЬ	Артикул	СКОРОСТЬ ХОЛ. ХОДА		МОЩНОСТЬ		РАЗМЕР ПОДОШВЫ		РЕЗЬБА ШПИНДЕЛЯ		ПОТРЕБЛЕНИЕ ВОЗДУХА ПРИ НАГРУЗКЕ		ПОТРЕБЛЕНИЕ ВОЗДУХА ПРИ НАГРУЗКЕ		ВЕС НЕТТО		ДЛИНА		УРОВЕНЬ ВИБРАЦИИ ISO 28927 (m/s²)		УРОВЕНЬ ЗВУКОВОГО ДАВЛЕНИЯ		ЗВУКОВАЯ МОЩНОСТЬ	ПОДВОД ВОЗДУХА
		об/мин	л.с.	Вт	дюймы	мм	дюймы	мм	кфм	л/с	кфм	л/с	фунты	кг	дюймы	мм	a	k	ISO 15744 - дБ (A)				
CP3070-120G	615 162 0090	12000	0,5	375	5	125	3/8-24	26	12	22,0	10,5	2,2	1,0	7	175	<25		84	95	1/4"			
CP9778	615 193 9778	14000	0,5	375	5	125	7/16-20	25	12	21,0	9,9	2,3	1,0	11	297	<25		90	101	1/4"			

Все модели: Шланг внутр. 3/8" (9,5 мм) – при 90 фунтов/дюйм² (при 6,3 бар)

Спецификации приведены только для справки. См. документацию для каждого инструмента

## CP9779



### Универсальность и удобство работы

#### ХАРАКТЕРИСТИКИ

- Ленточная полировальная машина с лентой 3/8" (10 мм)
- Быстрая замена ленты
- Регулируемая рукоятка
- Отверстие для выпуска воздуха в рукоятке и поворотное впускное соединение
- Литая резиновая накладка на рукоятке

#### ПРЕИМУЩЕСТВА

- Ленточная полировальная машина для выполнения операций общего технического обслуживания
- Удобство работы оператора
- Идеально подходит для удаления краски, обработки сварных швов, сглаживания и удаления ржавчины в труднодоступных местах

## CP9780



### Удобство в использовании и быстрое удаление материала

#### ХАРАКТЕРИСТИКИ

- Ленточная полировальная машина с лентой 3/8" (10 мм)
- Быстрая замена ленты
- Регулируемая рукоятка
- Отверстие для выпуска воздуха в рукоятке и поворотное впускное соединение
- Литая резиновая накладка на рукоятке

#### ПРЕИМУЩЕСТВА

- Ленточная полировальная машина для выполнения операций общего технического обслуживания
- Идеально подходит для удаления краски, сглаживания и удаления ржавчины в труднодоступных местах



## CP858



### Производительность и надежность

#### ХАРАКТЕРИСТИКИ

- Ленточная полировальная машина 3/8" (10 мм)
- Быстрая замена ленты
- Регулируемая рукоятка
- Отверстие для выпуска воздуха в рукоятке

#### ПРЕИМУЩЕСТВА

- Ленточная полировальная машина для выполнения операций общего технического обслуживания
- Идеально подходит для удаления краски, сглаживания и удаления ржавчины в труднодоступных местах



См. аксессуары на стр. 98–104



МОДЕЛЬ	АРТИКУЛ	СКОРОСТЬ ХОД. ХОДА		МОЩНОСТЬ		РАЗМЕР ЛЕНТЫ L x W		ПОТРЕБЛЕНИЕ ВОЗДУХА ПРИ НАГРУЗКЕ		ПОТРЕБЛЕНИЕ ВОЗДУХА ПРИ НАГРУЗКЕ		ВЕС НЕТТО		ДЛИНА		УРОВЕНЬ ВИБРАЦИИ ISO 28927 (m/s²)		УРОВЕНЬ ЗВУКОВОГО ДАВЛЕНИЯ		ЗВУКОВАЯ МОЩНОСТЬ	ПОДВОД ВОЗДУХА
		об/мин	л.с.	Вт	дюймы	мм	кфм	л/с	кфм	л/с	фунты	кг	дюймы	мм	a	k	ISO 15744 - дБ (A)				
CP858	T025179	18000	0,4	300	3/8x13	10x330	22	10	22,0	10,4	1,9	0,9	11	275	<2,5		93	103,8	1/4"		
CP9779	615 193 9779	22000	0,35	260	3/8x13	10x330	13	6	28,0	13,1	2,0	0,9	12	304	<2,5		91	101,5	1/4"		
CP9780	615 193 9780	20000	0,51	380	3/4x20,4	20x520	15	7	30,0	14,1	3,3	1,5	15	380	<2,5		91	101,5	1/4"		

Все модели: Шланг внутр. 3/8" (9,5 мм) – при 90 фунтов/дюйм² (при 6,3 бар)

Спецификации приведены только для справки. См. документацию для каждого инструмента



# Полирование Ленточные полировальные машины <0,54 л.с. (400 Вт) 5"

## CP5080-3260D12

**Ленточная полировальная машина  
0,4 л.с. (300 Вт)**

### ХАРАКТЕРИСТИКИ

- Ленточная полировальная машина 12" (305 мм) мощностью 0,4 л.с. (300 Вт)
- Полировальная головка поворачивается на 360°, что обеспечивает возможность выполнения полировки самых разнообразных положениях
- Простота смены абразивного материала и контактного рычага

### ПРЕИМУЩЕСТВА

- Ленточная полировальная машина для проведения промышленного обслуживания и применения на производстве
- Эргономичная рукоятка и высокая скорость
- Высокая прочность благодаря простой и прочной конструкции
- Идеально подходит для выполнения самых разнообразных операций полировки



## CP5080-3260D12

### CP5080-3260D12K

Эргономичная рукоятка и высокая скорость с 3 контактными рычагами для лент длиной 12" (305 мм) для универсального применения



См. аксессуары на стр. 98–104

## CP5080-4200D24



**Ленточная полировальная  
машина 0,5 л.с. (400 Вт)**

### ХАРАКТЕРИСТИКИ

- Ленточная полировальная машина 24" (610 мм) мощностью 0,5 л.с. (400 Вт)
- Полировальная головка поворачивается на 360°, что обеспечивает возможность выполнения полировки самых разнообразных положениях
- Простота смены абразивного материала и контактного рычага

### ПРЕИМУЩЕСТВА

- Ленточная полировальная машина для проведения промышленного обслуживания и применения на производстве
- Эргономичная рукоятка и высокая скорость
- Высокая прочность благодаря простой и прочной конструкции
- Идеально подходит для выполнения самых разнообразных операций полировки



CP5080-4200H18

МОДЕЛЬ	Артикул	СКОРОСТЬ ХОЛ. ХОДА		МОЩНОСТЬ		РАЗМЕР ЛЕНТЫ L x W		ПОТРЕБЛЕНИЕ ВОЗДУХА ПРИ НАГРУЗКЕ		ПОТРЕБЛЕНИЕ ВОЗДУХА ПРИ НАГРУЗКЕ		ВЕС НЕТТО		ДЛИНА		УРОВЕНЬ ВИБРАЦИИ ISO 28927 (m/s²)		УРОВЕНЬ ЗВУКОВОГО ДАВЛЕНИЯ	ЗВУКОВАЯ МОЩНОСТЬ	ПОДВОД ВОЗДУХА
		об/мин	л.с.	Вт	дюймы	мм	кфм	л/с	кфм	л/с	фунты	кг	дюймы	мм	a	k	ISO 15744 - дБ (A)			
CP5080-3260D12	615 162 0000	26000	0,4	300	1/2x12	13x300	22	10	17,8	8,4	1,7	0,8	11	280	<25		82	92,5	1/4"	
CP5080-3260D12K	615 162 0050	26000	0,4	300	1/8-1/2x12	3->13x300	22	10	17,8	8,4	1,7	0,8	11	280	<25		82	92,5	1/4"	
CP5080-4200D24	615 162 0010	20000	0,54	400	1/2x24	13x600	26	12	21,6	10,2	3,1	1,4	15	390	<25		78	89	1/4"	

Все модели: Шланг внутр. 3/8" (9,5 мм) – при 90 фунтов/дюйм² (при 6,3 бар)

Спецификации приведены только для справки. См. документацию для каждого инструмента

## CP5080-4200H18



### CP5080-4200H18K

Эргономичная рукоятка и высокая скорость с 3 контактными рычагами для лент длиной 18" (475 мм) для универсального применения. Полировальная головка поворачивается на 360°, что обеспечивает возможность выполнения полировки самых разнообразных положений.

Простота смены абразивного материала.



### Ленточная полировальная машина 0,5 л.с. (400 Вт)

#### ХАРАКТЕРИСТИКИ

- Ленточная полировальная машина 18" (475 мм) мощностью 0,5 л.с. (400 Вт)
- Полировальная головка поворачивается на 360°, что обеспечивает возможность выполнения полировки самых разнообразных положений
- Простота смены абразивного материала и контактного рычага

#### ПРЕИМУЩЕСТВА

- Ленточная полировальная машина для выполнения операций общего технического обслуживания
- Эргономичная рукоятка и высокая скорость
- Высокая прочность благодаря простой и прочной конструкции
- Идеально подходит для выполнения самых разнообразных операций полировки



CP5080-5220H18



См. аксессуары на стр. 98–104

## CP5080-5220H18

### Ленточная полировальная машина 0,75 л.с. (560 Вт)

#### ХАРАКТЕРИСТИКИ

- Ленточная полировальная машина 18" (475 мм) мощностью 0,75 л.с. (560 Вт)
- Полировальная головка поворачивается на 360°, что обеспечивает возможность выполнения полировки самых разнообразных положений
- Простота смены абразивного материала и контактного рычага

#### ПРЕИМУЩЕСТВА

- Ленточная полировальная машина для выполнения операций общего технического обслуживания
- Эргономичная рукоятка и высокая скорость
- Высокая прочность благодаря простой и прочной конструкции
- Идеально подходит для выполнения самых разнообразных операций полировки



CP5080-5220H18

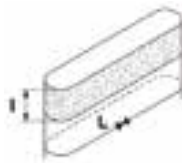

МОДЕЛЬ	Артикул	СКОРОСТЬ ХОД. ХОДА		МОЩНОСТЬ	РАЗМЕР ЛЕНТЫ L x W		ПОТРЕБЛЕНИЕ ВОЗДУХА ПРИ НАГРУЗКЕ		ПОТРЕБЛЕНИЕ ВОЗДУХА ПРИ НАГРУЗКЕ		ВЕС NETTO		ДЛИНА		УРОВЕНЬ ВИБРАЦИИ ISO 28927 (м/с²)		УРОВЕНЬ ЗВУКОВОГО ДАВЛЕНИЯ ISO 15744 - дБ (A)	ЗВУКОВАЯ МОЩНОСТЬ	ПОДВОД ВОЗДУХА
		об/мин	л.с.		Вт	дюймы	мм	кфм	л/с	кфм	л/с	фунты	кг	дюймы	мм	a			
CP5080-4200H18	615 162 0020	20000	0,54	400	1/2x18	13x450	26	12	21,6	10,3	2,8	1,3	13	340	<25		80	91	1/4"
CP5080-4200H18K	615 162 0040	20000	0,54	400	1/2->3/4x18	13->19x450	26	12	21,6	10,2	3,1	1,4	13	340	<25		78	89	1/4"
CP5080-5220H18	615 162 0030	22000	0,75	560	1x18	25x450	32	15	27,1	12,8	3,3	1,5	13	340	<25		84	95	1/4"

Все модели: Шланг внутр. 3/8" (9,5 мм) – при 90 фунтов/дюйм² (при 6,3 бар)

Спецификации приведены только для справки. См. документацию для каждого инструмента

### CP3514

#### Эргономичность и мощность

#### ХАРАКТЕРИСТИКИ

- Орбитальная полировальная машина 5" (125 мм) (захват ладонью)
- Орбита 3/16" (5 мм)
- Мощный мотор 0,3 л.с. (210 Вт)
- Мягкая накладка под руку, каплеобразный дизайн для идеального контроля рабочего процесса
- Низкий уровень шума
- Выключатель и регулятор скорости
- Система центрального пылеудаления (CV) и шлифовальная подошва H&L (на липучке)

#### ПРЕИМУЩЕСТВА

- Комфортная работа благодаря эргономичной форме
- Увеличение производительности за счет низкого уровня вибрации
- Мощный инструмент, который удобно использовать как на горизонтальных, так и на вертикальных поверхностях
- 3/16" (5 мм): прекрасно подходит для подготовки шпаклеванной поверхности к нанесению грунтовки под покраску.



**CP3514**



См. аксессуары на стр. 101–105

### CP3510



#### Эргономичность и мощность

#### ХАРАКТЕРИСТИКИ

- Орбитальная полировальная машина 5" (125 мм) (захват ладонью)
- Орбита 3/16" (5 мм)
- Мощный мотор 0,3 л.с. (210 Вт)
- Мягкая накладка под руку, каплеобразный дизайн для идеального контроля рабочего процесса
- Низкий уровень шума
- Выключатель и регулятор скорости
- Без системы пылеудаления (NV), с шлифовальной подошвой H&L (на липучке)

#### ПРЕИМУЩЕСТВА

- Комфортная работа благодаря эргономичной форме
- Увеличение производительности за счет низкого уровня вибрации
- Мощный инструмент, который удобно использовать как на горизонтальных, так и на вертикальных поверхностях
- 3/16" (5 мм): прекрасно подходит для подготовки шпаклеванной поверхности к нанесению грунтовки под покраску

### CP3512



#### Эргономичность и мощность

#### ХАРАКТЕРИСТИКИ

- Орбитальная полировальная машина 5" (125 мм) (захват ладонью)
- Орбита 3/16" (5 мм)
- Мощный мотор 0,3 л.с. (210 Вт)
- Мягкая накладка под руку, каплеобразный дизайн для идеального контроля рабочего процесса
- Низкий уровень шума
- Выключатель и регулятор скорости
- Модель с самовсасыванием (SV) и шлифовальной подошвой H&L (на липучке)

#### ПРЕИМУЩЕСТВА

- Комфортная работа благодаря эргономичной форме
- Увеличение производительности за счет низкого уровня вибрации
- Мощный инструмент, который удобно использовать как на горизонтальных, так и на вертикальных поверхностях
- 3/16" (5 мм): прекрасно подходит для подготовки шпаклеванной поверхности к нанесению грунтовки под покраску

МОДЕЛЬ	Артикул	МОЩНОСТЬ		ЗАХВАТ	СКОРОСТЬ ХОД. ХОДА	РАЗМЕР ПОДОШВЫ		РЕЗЬБА ШЛИНДЕЛЯ	ПОТРЕБЛЕНИЕ ВОЗДУХА ПРИ НАГРУЗКЕ		ПОТРЕБЛЕНИЕ ВОЗДУХА ПРИ НАГРУЗКЕ		ВЕС НЕТТО		ТИП ПОДОШВЫ	ВАКУУМ	УРОВЕНЬ ВИБРАЦИИ ISO 28927 (м/с²)		УРОВЕНЬ ЗВУКОВОГО ДАВЛЕНИЯ	ЗВУКОВАЯ МОЩНОСТЬ	ПОДВОД ВОЗДУХА	
		л.с.	Вт			об/мин	дюймы		мм	дюймы	кфм	л/с	кфм	л/с			фунты	кг				a
<b>Орбитальная Ø 3/16" (5 мм)</b>																						
<b>CP3510</b>	<b>615 193 3510</b>	0,3	210	Palm	12000	5	125	5/16-24	20	9	16,0	8,0	1,3	0,7	H&L	SV	3	1,3	81	92	1/4"	
<b>CP3511</b>	<b>615 193 3511</b>	0,3	210	Palm	12000	5	125	5/16-24	20	9	16,0	8,0	1,3	0,7	PSA	SV	3	1,3	81	92	1/4"	
<b>CP3512</b>	<b>615 193 3512</b>	0,3	210	Palm	12000	5	125	5/16-24	20	9	16,0	8,0	1,4	0,8	H&L	SV	3	1,3	81	92	1/4"	
<b>CP3514</b>	<b>615 193 3514</b>	0,3	210	Palm	12000	5	125	5/16-24	20	9	16,0	8,0	1,4	0,8	H&L	SV	3	1,3	81	92	1/4"	

Все модели: Шланг внутр. 3/8" (9,5 мм) – при 90 фунтов/дюйм² (при 6,3 бар)

Спецификации приведены только для справки. См. документацию для каждого инструмента



## CP7225



**Мощность и удобство применения**



### ХАРАКТЕРИСТИКИ

- Орбитальная полировальная машина 6" (150 мм) (захват ладонью)
- Орбита 3/32" (2,5 мм)
- Мощный мотор 0,29 л.с. (210 Вт)
- Мягкая накладка под руку, каплеобразный дизайн для идеального контроля рабочего процесса
- Низкий уровень шума
- Низкий уровень вибрации
- Выключатель и регулятор скорости
- Без системы пылеудаления (NV), шлифовальная подошва PSA

### CP7225E / CV

Такие же характеристики, как и у CP7225 с подошвой H&L и системой центрального пылеудаления

### CP7225CVE / SVE

Такие же характеристики, как и у CP7225 с подошвой H&L и системой центрального пылеудаления, с подошвой H&L и системой самовсасывания

## CP7215SV



**Мощность и удобство применения**



### ХАРАКТЕРИСТИКИ

- Орбитальная полировальная машина 6" (150 мм) (захват ладонью)
- Орбита 3/8" (10 мм)
- Мощный мотор 0,29 л.с. (210 Вт)
- Мягкая накладка под руку, каплеобразный дизайн для идеального контроля рабочего процесса
- Низкий уровень шума
- Выключатель и регулятор скорости
- Модель с самовсасыванием (SV) и шлифовальной подошвой PSA

### CP7215/E

Такие же характеристики, как и у CP7215SV с подошвой H&L

### CP7215CV

Такие же характеристики, как и у CP7215 с подошвой H&L и системой центрального пылеудаления

### CP7215CVE/SVE

Такие же характеристики, как и у CP7215 с подошвой H&L и системой центрального пылеудаления, с подошвой H&L и системой самовсасывания

### ПРЕИМУЩЕСТВА

- Комфортная работа благодаря эргономичной форме
- Увеличение производительности за счет низкого уровня вибрации
- Мощный и удобный инструмент, который удобно использовать как на горизонтальных, так и на вертикальных поверхностях
- 3/8" (10 мм): прекрасно подходит для удаления таких материалов, как шпатлевка

## CP7255CVE

**Мощность и удобство применения**



### ХАРАКТЕРИСТИКИ

- Орбитальная полировальная машина 6" (150 мм) (захват ладонью)
- Орбита 3/16" (5 мм)
- Мощный мотор 0,3 л.с. (210 Вт)
- Мягкая накладка под руку, каплеобразный дизайн для идеального контроля рабочего процесса
- Низкий уровень шума
- Выключатель и регулятор скорости
- Система центрального пылеудаления (CV), шлифовальная подошва H&L (на липучке)

### ПРЕИМУЩЕСТВА

- Комфортная работа благодаря эргономичной форме
- Увеличение производительности за счет низкого уровня вибрации
- Мощный и удобный инструмент, который удобно использовать как на горизонтальных, так и на вертикальных поверхностях
- 3/16" (5 мм): прекрасно подходит для подготовки шпаклеванной поверхности к нанесению грунтовки под покраску



## CP7255CVE

### CP7255

Такие же характеристики, как и у CP7255CVE с подошвой PSA

### CP7255E / CV

Такие же характеристики, как и у CP7255CVE с подошвой H&L и системой центрального пылеудаления соответственно

### CP7255SV / SVE

Такие же характеристики, как и у CP7255CVE с системой самовсасывания и подошвой H&L и системой центрального пылеудаления соответственно

	МОДЕЛЬ	Артикул	МОЩНОСТЬ		ЗАХВАТ	СКОРОСТЬ ХОД. ХОДА	РАЗМЕР ПОДОШВЫ		РЕЗЬБА ШЛИНДЕЛЯ	ПОТРЕБЛЕНИЕ ВОЗДУХА ПРИ НАГРУЗКЕ		ПОТРЕБЛЕНИЕ ВОЗДУХА ПРИ НАГРУЗКЕ		ВЕС НЕТТО		ТИП ПОДОШВЫ	ВАКУУМ	УРОВЕНЬ ВИБРАЦИИ ISO 28927 (м/с²)		УРОВЕНЬ ЗВУКОВОГО ДАВЛЕНИЯ	ЗВУКОВАЯ МОЩНОСТЬ	ПОДВОД ВОЗДУХА
			л.с.	Вт			дюймы	мм		дюймы	кфм	л/с	кфм	л/с	фунты			кг	а			
Орбитальная Ø 3/8" (10 мм)	CP7215	894 107 2151	0,3	210	Palm	12000	6	150	5/16-24	18	8	16,0	7,6	1,7	0,8	PSA	no	8,54	2,9	81	92	1/4"
	CP7215CV	894 107 2153	0,3	210	Palm	12000	6	150	5/16-24	18	8	16,0	7,6	1,8	0,8	PSA	CV	8,54	2,9	81	92	1/4"
	CP7215CVE	894 127 2153	0,3	210	Palm	12000	6	150	5/16-24	18	8	16,0	7,6	1,8	0,8	H&L	CV	5,65	1,8	81	92	1/4"
	CP7215E	894 127 2151	0,3	210	Palm	12000	6	150	5/16-24	18	8	16,0	7,6	1,7	0,8	H&L	no	5,65	1,8	81	92	1/4"
	CP7215SV	894 107 2152	0,3	210	Palm	12000	6	150	5/16-24	18	8	16,0	7,6	1,8	0,8	PSA	SV	8,54	2,9	81	92	1/4"
Орбитальная Ø 3/32" (2,5 мм)	CP7215SVE	894 127 2152	0,3	210	Palm	12000	6	150	5/16-24	18	8	16,0	7,6	1,8	0,8	H&L	SV	5,65	1,8	81	92	1/4"
	CP7225	894 107 2251	0,3	210	Palm	12000	6	150	5/16-24	18	8	16,0	7,6	1,7	0,8	PSA	no	7,65	3,2	81	92	1/4"
	CP7225CV	894 107 2253	0,3	210	Palm	12000	6	150	5/16-24	18	8	16,0	7,6	1,8	0,8	PSA	CV	7,65	3,2	81	92	1/4"
	CP7225E	894 127 2251	0,3	210	Palm	12000	6	150	5/16-24	18	8	16,0	7,6	1,7	0,8	H&L	no	3,7	2,1	81	92	1/4"
	CP7225SVE	894 127 2252	0,3	210	Palm	12000	6	150	5/16-24	18	8	16,0	7,6	1,8	0,8	H&L	SV	3,7	2,1	81	92	1/4"
Орбитальная Ø 3/16" (5 мм)	CP7225CVE	894 127 2253	0,3	210	Palm	12000	6	150	5/16-24	18	8	16,0	7,6	1,8	0,8	H&L	CV	3,7	2,1	81	92	1/4"
	CP7255SVE	894 127 2552	0,3	210	Palm	12000	6	150	5/16-24	18	8	16,0	7,6	1,8	0,8	H&L	SV	5,13	1,8	81	92	1/4"
	CP7255SV	894 107 2552	0,3	210	Palm	12000	6	150	5/16-24	18	8	16,0	7,6	1,8	0,8	PSA	SV	8,22	2,3	81	92	1/4"
	CP7255E	894 127 2551	0,3	210	Palm	12000	6	150	5/16-24	18	8	16,0	7,6	1,7	0,8	H&L	no	5,13	1,8	81	92	1/4"
	CP7255CVE	894 127 2553	0,3	210	Palm	12000	6	150	5/16-24	18	8	16,0	7,6	83,0	0,8	H&L	CV	5,13	1,8	81	92	1/4"
	CP7255CV	894 107 2553	0,3	210	Palm	12000	6	150	5/16-24	18	8	16,0	7,6	83,0	0,8	PSA	CV	8,22	2,3	81	92	1/4"
	CP7255	894 107 2551	0,3	210	Palm	12000	6	150	5/16-24	18	8	16,0	7,6	1,7	0,8	PSA	no	8,22	2,3	81	92	1/4"

Все модели: Шланг внутр. 3/8" (9,5 мм) – при 90 фунтов/дюйм² (при 6,3 бар)

Спецификации приведены только для справки. См. документацию для каждого инструмента

### CP7215H



**Малый вес  
и мощность**

#### CP7215HE / HCVE

Такие же характеристики, как и у CP7215H с ручкой и подошвой H&L /с 2 ручками и системой центрального пылеудаления

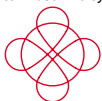

Орбита  $\varnothing 10$  мм (3/8")



Мотор Eco-change, см. стр. 101

#### ХАРАКТЕРИСТИКИ

- Орбитальная полировальная машина для работы двумя руками 6" (150 мм)
- Орбита 3/8" (10 мм)
- Мощный мотор 0,29 л.с. (210 Вт)
- Мягкая накладка под руку, каплеобразный дизайн для идеального контроля рабочего процесса
- Низкий уровень шума
- Выключатель и регулятор скорости
- Без системы пылеудаления (NV), с шлифовальной подошвой PSA

#### ПРЕИМУЩЕСТВА

- Комфортная работа благодаря эргономичной форме
- Увеличение производительности за счет низкого уровня вибрации
- Мощный и удобный инструмент, который удобно использовать как на горизонтальных, так и на вертикальных поверхностях
- 3/8" (10 мм): прекрасно подходит для удаления таких материалов, как шпатлевка

### CP7268



**Прямая шлифовка**

#### ХАРАКТЕРИСТИКИ

- Прямая шлифовальная машина с двойным поршнем для выполнения тяжелых работ
- Надежная двухпоршневая конструкция
- Удобный курок и эргономичная рукоятка

#### ПРЕИМУЩЕСТВА

- Комфортная и безопасная работа
- Идеально подходит для быстрого удаления материала, сглаживания и обработки поверхностей большого размера



См. аксессуары на стр. 101–105

### CP7255H



**Малый вес  
и мощность**

#### CP7255HE / HCVE

Такие же характеристики, как и у CP7215H с ручкой и подошвой H&L /с 2 ручками и системой центрального пылеудаления

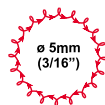

Мотор Eco-change, см. стр. 101

#### ХАРАКТЕРИСТИКИ

- Орбитальная полировальная машина для работы двумя руками 6" (150 мм)
- Орбита 3/16" (5 мм)
- Мощный мотор 0,3 л.с. (210 Вт)
- Мягкая накладка под руку, каплеобразный дизайн для идеального контроля рабочего процесса
- Низкий уровень шума
- Выключатель и регулятор скорости
- Без системы пылеудаления (NV), с шлифовальной подошвой PSA

#### ПРЕИМУЩЕСТВА

- Комфортная работа благодаря эргономичной форме
- Увеличение производительности за счет низкого уровня вибрации
- Мощный и удобный инструмент, который удобно использовать как на горизонтальных, так и на вертикальных поверхностях
- 3/16" (5 мм): прекрасно подходит для подготовки шпаклеванной поверхности к нанесению грунтовки под покраску



CP7215HCVE

Орбиталь-  
ная 3/8"  
(10 мм)

МОДЕЛЬ	АРТИКУЛ	СКОРОСТЬ ХОД. ХОДА		МОЩНОСТЬ	РАЗМЕР ПОДОШВЫ		РАЗМЕР НАЖДАЧНОЙ БУМАГИ		РЕЗЬБА ШПИНДЕЛЯ	ПОТРЕБЛЕНИЕ ВОЗДУХА ПРИ НАГРУЗКЕ		ПОТРЕБЛЕНИЕ ВОЗДУХА ПРИ НАГРУЗКЕ		ВЕС НЕТТО		УРОВЕНЬ ВИБРАЦИИ ISO 28927 (м/с²)		УРОВЕНЬ ЗВУКОВОГО ДАВЛЕНИЯ ISO 15744 - дБ (А)	ЗВУКОВАЯ МОЩНОСТЬ	ПОДВОД ВОЗДУХА
		об/мин	л.с.		Вт	дюймы	мм	дюймы		мм	дюймы	кфм	л/с	кфм	л/с	фунты	кг			
CP7268	894 107 2680	5000			2,75 x 17,5	70x445	2,75 x 17,5	70x445		14	7	10,7	5,1	6,1	2,8	22,03	13,5	93	104	1/4"
CP7255HE	894 127 2554	11000	0,3	210	6	150	6	150	5/16-24	18	8	18,0	8,5	1,9	0,9	3,1	5,2	82	93	1/4"
CP7255HCVE	894 127 2555	11000	0,3	210	6	150	6	150	5/16-24	18	8	18,0	8,5	1,9	0,9	3,1	5,2	83	94	1/4"
CP7255H	894 107 2554	11000	0,3	210	6	150	6	150	5/16-24	18	8	18,0	8,5	1,9	0,9	5,4	2,4	81	92	1/4"
CP7215HE	894 127 2154	11000	0,3	210	6	150	6	150	5/16-24	18	8	18,0	8,5	2,0	0,9	4,4	2,8	85	96	1/4"
CP7215HCVE	894 127 2155	11000	0,3	210	6	150	6	150	5/16-24	18	8	18,0	8,5	2,0	0,9	4,4	2,8	86	97	1/4"
CP7215H	894 107 2154	11000	0,3	210	6	150	6	150	5/16-24	18	8	18,0	8,5	2,0	0,9	4,4	2,8	84	95	1/4"

Все модели: Шланг внутр. 3/8" (9,5 мм) – при 90 фунтов/дюйм² (при 6,3 бар)

Спецификации приведены только для справки. См. документацию для каждого инструмента

## CP7220E



**Высокая производительность и низкий уровень шума. Без системы пылеудаления**

### CP7220SVE

Такие же характеристики, как и у CP7220E с системой самовсасывания

### CP7250E

Такие же характеристики, как и у CP7220E с орбитой 5 мм

### CP7250SVE

Такие же характеристики, как и у CP7220SVE с орбитой 5 мм и системой самовсасывания

#### ХАРАКТЕРИСТИКИ

- Орбитальная полировальная машина 0,3 л.с. (210 Вт)
  - Работа без смазки, что обеспечивает отсутствие загрязнения во время процесса полировки
  - Без системы пылеудаления (NV), с шлифовальными подошвами PSA и H&L
  - Используется для окончательной шлифовки, чистовой подготовки и предварительной полировки
- #### ПРЕИМУЩЕСТВА
- Орбитальная полировальная машина для выполнения операций промышленного обслуживания и применения на производстве
  - Высокая прочность благодаря простой и прочной конструкции
  - Идеально подходит для выполнения самых разнообразных операций полировки

## CP7220HCVE



**Высокая производительность и низкий уровень шума. С системой центрального пылеудаления**

#### ХАРАКТЕРИСТИКИ

- Орбитальная полировальная машина 0,3 л.с. (210 Вт)
- Работа без смазки, что обеспечивает отсутствие загрязнения во время процесса полировки
- С системой центрального пылеудаления (CV), с шлифовальными подошвами PSA и H&L (на липучке)
- Используется для окончательной шлифовки, чистовой подготовки и предварительной полировки
- Рукоятка для возможности работы двумя руками

#### ПРЕИМУЩЕСТВА

- Орбитальная полировальная машина для выполнения операций промышленного обслуживания и применения на производстве
- Высокая прочность благодаря простой и прочной конструкции
- Идеально подходит для выполнения самых разнообразных операций полировки

## CP7220CVE

**Высокая производительность и низкий уровень шума. С системой центрального пылеудаления**

### ХАРАКТЕРИСТИКИ

- Орбитальная полировальная машина 0,3 л.с. (210 Вт)
- Работа без смазки, что обеспечивает отсутствие загрязнения во время процесса полировки
- С системой центрального пылеудаления (CV), с шлифовальными подошвами PSA и H&L (на липучке)
- Используется для окончательной шлифовки, чистовой подготовки и предварительной полировки

### ПРЕИМУЩЕСТВА

- Орбитальная полировальная машина для выполнения операций промышленного обслуживания и применения на производстве
- Высокая прочность благодаря простой и прочной конструкции
- Идеально подходит для выполнения самых разнообразных операций полировки



## CP7220CVE

### CP7250CVE

Такие же характеристики, как и у CP7220CVE с орбитой 5 мм



См. аксессуары на стр. 101–105

МОДЕЛЬ	Артикул	Мощность		ЗАХВАТ	СКОРОСТЬ ХОЛ. ХОДА	РАЗМЕР ПОДОШВЫ		РЕЗЬБА ШЛИНДЕЛЯ	ПОТРЕБЛЕНИЕ ВОЗДУХА ПРИ НАГРУЗКЕ		ПОТРЕБЛЕНИЕ ВОЗДУХА ПРИ НАГРУЗКЕ		ВЕС НЕТТО		ТИП ПОДОШВЫ	ВАКУУМ	УРОВЕНЬ ВИБРАЦИИ ISO 28927 (м/с²)		УРОВЕНЬ ЗВУКОВОГО ДАВЛЕНИЯ	ЗВУКОВАЯ МОЩНОСТЬ	ПОДВОД ВОЗДУХА
		л.с.	Вт			об/мин	дюймы		мм	дюймы	кфм	л/с	кфм	л/с			фунты	кг			
<b>ЗАХВАТ ЛАДОНЬЮ - ОРБИТАЛЬНАЯ Ø3/32" (2,5мм)</b>																					
CP7220CVE	894 170 2970	0,3	210	Palm	12000	6	150	5/16-24	17	8	16,6	7,8	1,7	0,8	H&L	CV	3,2	1,4	76	87	1/4"
CP7220E	894 127 2201	0,3	210	Palm	12000	6	150	5/16-24	17	8	16,6	7,8	1,7	0,8	H&L	no	3,4	1,3	76	87	1/4"
CP7220SVE	894 127 2202	0,3	210	Palm	12000	6	150	5/16-24	17	8	16,6	7,8	1,7	0,8	H&L	SV	3,2	1,4	76	87	1/4"
<b>ЗАХВАТ ЛАДОНЬЮ - ОРБИТАЛЬНАЯ Ø3/16" (5мм)</b>																					
CP7250CVE	894 127 2503	0,3	210	Palm	12000	6	150	5/16-24	17	8	16,6	7,8	1,7	0,8	H&L	CV	5,7	2,9	76	87	1/4"
CP7250E	894 127 2501	0,3	210	Palm	12000	6	150	5/16-24	17	8	16,6	7,8	1,7	0,8	H&L	no	5	2,3	76	87	1/4"
CP7250HCVE	615 170 3760	0,3	210	2 hand	12000	6	150	5/16-24	17	8	16,6	7,8	2,0	0,9	H&L	CV	4,4	1,9	81	92	1/4"
CP7250SVE	894 127 2502	0,3	210	Palm	12000	6	150	5/16-24	17	8	16,6	7,8	1,7	0,8	H&L	SV	5,7	2,9	76	87	1/4"

Все модели: Шланг внутр. 3/8" (9,5 мм) – при 90 фунтов/дюйм² (при 6,3 бар)

Спецификации приведены только для справки. См. документацию для каждого инструмента



### CP7250HCVE

**Высокая производительность и низкий уровень шума. С системой центрального пылеудаления**

#### ХАРАКТЕРИСТИКИ

- Орбитальная полировальная машина 0,3 л.с. (210 Вт)
- Работа без смазки, что обеспечивает отсутствие загрязнения во время процесса полировки
- С системой центрального пылеудаления с шлифовальными подошвами PSA и H&L (на липучке)
- Используется для окончательной шлифовки, чистовой подготовки и предварительной полировки
- Рукоятка для возможности работы двумя руками

#### ПРЕИМУЩЕСТВА

- Орбитальная полировальная машина для выполнения операций промышленного обслуживания и применения на производстве
- Высокая прочность благодаря простой и прочной конструкции
- Идеально подходит для выполнения самых разнообразных операций полировки



**CP7250HCVE**



См. аксессуары на стр. 101–105

### CP7220HE



**Высокая производительность и низкий уровень шума. Без системы пылеудаления**

#### CP7250HE

Такие же характеристики, как и у CP7220HE с системой самовсасывания

#### ХАРАКТЕРИСТИКИ

- Орбитальная полировальная машина 0,3 л.с. (210 Вт)
- Работа без смазки, что обеспечивает отсутствие загрязнения во время процесса полировки
- С системой центрального пылеудаления с шлифовальными подошвами PSA и H&L (на липучке)
- Используется для окончательной шлифовки, чистовой подготовки и предварительной полировки
- Рукоятка для возможности работы двумя руками

#### ПРЕИМУЩЕСТВА

- Орбитальная полировальная машина для выполнения операций промышленного обслуживания и применения на производстве
- Высокая прочность благодаря простой и прочной конструкции
- Идеально подходит для выполнения самых разнообразных операций полировки

### CP9534



**Высокая производительность и низкий уровень шума. С системой центрального пылеудаления**

#### CP9674

Такие же характеристики, как и у CP9534 с низким уровнем шума и системой самовсасывания

#### ХАРАКТЕРИСТИКИ

- Орбитальная полировальная машина 0,3 л.с. (210 Вт)
- Работа без смазки, что обеспечивает отсутствие загрязнения во время процесса полировки
- С системой центрального пылеудаления с шлифовальными подошвами PSA и H&L (на липучке)
- подходит для подготовки шпаклеванной поверхности к нанесению грунтовки под покраску

#### ПРЕИМУЩЕСТВА

- Орбитальная полировальная машина для выполнения операций промышленного обслуживания и применения на производстве
- Высокая прочность благодаря простой и прочной конструкции
- Идеально подходит для выполнения самых разнообразных операций полировки

МОДЕЛЬ	Артикул	МОЩНОСТЬ		ЗАХВАТ	СКОРОСТЬ ХОД. ХОДА	РАЗМЕР ПОДОШВЫ		РЕЗЬБА ШПИНДЕЛЯ	ПОТРЕБЛЕНИЕ ВОЗДУХА ПРИ НАГРУЗКЕ		ПОТРЕБЛЕНИЕ ВОЗДУХА ПРИ НАГРУЗКЕ		ВЕС НЕТТО		ТИП ПОДОШВЫ	ВАКУУМ	УРОВЕНЬ ВИБРАЦИИ ISO 28927 (m/s <sup>2</sup> )		УРОВЕНЬ ЗВУКОВОГО ДАВЛЕНИЯ	ЗВУКОВАЯ МОЩНОСТЬ	ПОДВОД ВОЗДУХА	
		л.с.	Вт			об/мин	дюймы		мм	дюймы	кфм	л/с	кфм	л/с			фунты	кг				a
<b>ЗАХВАТ ЛАДОНЬЮ – ОРБИТАЛЬНАЯ Ø3/32" (2,5 мм)</b>																						
<b>CP7220HE</b>	<b>615 170 3770</b>	0,3	210	Двуручный	12000	6	150	5/16-24	17	8	16,6	7,8	2,0	0,9	H&L	SV	5,1	3,2	81	92	1/4"	
<b>ЗАХВАТ ЛАДОНЬЮ – ОРБИТАЛЬНАЯ Ø 3/16" (5 мм)</b>																						
<b>CP7250HCVE</b>	<b>615 170 3760</b>	0,3	210	Двуручный	12000	6	150	5/16-24	17	8	16,6	7,8	2,0	0,9	H&L	CV	4,4	1,9	81	92	1/4"	
<b>CP7250HE</b>	<b>615 170 3740</b>	0,3	210	Двуручный	12000	6	150	5/16-24	17	8	16,6	7,8	2,0	0,9	H&L	SV	5,1	2,5	81	92	1/4"	
<b>CP9534</b>	<b>615 193 9534</b>	0,3	210	Двуручный	9000	6	150	5/16-24	9	3	9,0	3,2	2,9	1,3	H&L	CV	2,58	1,2	83	94	1/4"	
<b>ЗАХВАТ ЛАДОНЬЮ – ОРБИТАЛЬНАЯ Ø 3/8" (10 мм)</b>																						
<b>CP9674</b>	<b>615 193 9674</b>	0,3	210	Двуручный	9000	6	150	5/16-24	9	3	9,0	3,2	2,3	1,3	H&L	CV	2,54	1,2	83	94	1/4"	

Все модели: Шланг внутр. 3/8" (9,5 мм) – при 90 фунтов/дюйм<sup>2</sup> (при 6,3 бар)

Спецификации приведены только для справки. См. документацию для каждого инструмента

## CP7263E



**ЭРГОНОМИЧНОСТЬ  
И МОЩНОСТЬ**

### CP7263CVE

Такие же характеристики, как и у CP7263E с системой центрального пылеудаления

#### ХАРАКТЕРИСТИКИ

- 3"x4-1/4" (74x109 мм) прямоугольная вибрационная полировальная машина
- Орбита 3/32" (2,5 мм)
- Мощный мотор 0,3 л.с. (210 Вт)
- Мягкая накладка под руку для идеального контроля рабочего процесса
- Без системы пылеудаления
- Химически защищенный ударопрочный корпус из композитных материалов
- Подложка на липучке

#### ПРЕИМУЩЕСТВА

- Комфортная работа благодаря удобной форме
- Мощность и простота применения
- Компактная подошва прекрасно подходит для обработки небольших поверхностей
- 3/32" (2,5 мм): подходит для финальной шлифовки, финишной отделки и предварительной полировки

## CP7264E



**ЭРГОНОМИЧНОСТЬ  
И МОЩНОСТЬ**

### CP7264CVE

Такие же характеристики, как и у CP7264E с системой центрального пылеудаления

#### ХАРАКТЕРИСТИКИ

- 2-3/4"x7-3/4" (70x198 мм) прямоугольная вибрационная полировальная машина
- Орбита 3/32" (2,5 мм)
- Мощный мотор 0,3 л.с. (210 Вт)
- Мягкая накладка под руку для идеального контроля рабочего процесса
- Без системы пылеудаления
- Химически защищенный ударопрочный корпус из композитных материалов
- Подложка на липучке

#### ПРЕИМУЩЕСТВА

- Комфортная работа благодаря удобной форме
- Мощность и простота применения
- Длинная подошва прекрасно подходит для обработки больших поверхностей
- 3/32" (2,5 мм): подходит для финальной шлифовки, финишной отделки и предварительной полировки

## CP7266E



**ЭРГОНОМИЧНОСТЬ  
И МОЩНОСТЬ**

### CP7266CVE

Такие же характеристики, как и у CP7266E с системой центрального пылеудаления

#### ХАРАКТЕРИСТИКИ

- 3-1/4"x5" (80x130 мм) прямоугольная вибрационная полировальная машина
- Орбита 3/32" (2,5 мм)
- Мощный мотор 0,3 л.с. (210 Вт)
- Мягкая накладка под руку для идеального контроля рабочего процесса
- Без системы пылеудаления
- Химически защищенный ударопрочный корпус из композитных материалов
- Подложка на липучке

#### ПРЕИМУЩЕСТВА

- Комфортная работа благодаря удобной форме
- Мощность и простота применения
- Подошва универсального размера обеспечивает гибкость применения
- 3/32" (2,5 мм): подходит для финальной шлифовки, финишной отделки и предварительной полировки

## CP7267E



**ЭРГОНОМИЧНОСТЬ  
И МОЩНОСТЬ**

### CP7267CVE

Такие же характеристики, как и у CP7267E с системой центрального пылеудаления

#### ХАРАКТЕРИСТИКИ

- 3-7/8"-5-5/8" (100x144 мм) треугольная вибрационная полировальная машина
- Орбита 3/32" (2,5 мм)
- Мощный мотор 0,3 л.с. (210 Вт)
- Мягкая накладка под руку для идеального контроля рабочего процесса
- Без системы пылеудаления
- Химически защищенный ударопрочный корпус из композитных материалов
- Подложка на липучке

#### ПРЕИМУЩЕСТВА

- Комфортная работа благодаря удобной форме
- Мощность и простота применения
- Треугольная форма прекрасно подходит для обработки углов
- 3/32" (2,5 мм): подходит для финальной шлифовки, финишной отделки и предварительной полировки



См. аксессуары на стр. 101–105

МОДЕЛЬ	АРТИКУЛ	СКОРОСТЬ ХОД. ХОДА	РАЗМЕР ПОДОШВЫ		СРЕДНЕЕ ПОТРЕБЛЕНИЕ ВОЗДУХА		ПОТРЕБЛЕНИЕ ВОЗДУХА ПРИ НАГРУЗКЕ		ВЕС НЕТТО		ТИП ПОДОШВЫ	ПОДВОД ВОЗДУХА	ВАКУУМ
			об/мин	дюймы	мм	кфм	л/с	кфм	л/с	фунты			
<b>ОРБИТАЛЬНАЯ Ø 3/32" (2,5 мм)</b>													
CP7267E	8941072670	10 000	3-7/8"-5-5/8" delta	100x144 delta	18,0	8,5	1,5	0,7	9,6	3,2	78	89	1/4"
CP7267CVE	8941172670	10 000	3-7/8"-5-5/8" delta	100x144 delta	18,0	8,5	1,6	0,7	9	3,7	78	89	1/4"
CP7266E	894 107 2660	10 000	3-1/4"x5"	80x130	9	4,3	18,0	8,5	1,5	0,7	H&L	1/4"	no
CP7266CVE	894 117 2660	10 000	3-1/4"x5"	80x130	9	4,3	18,0	8,5	1,3	0,7	H&L	1/4"	CV
CP7264E	894 107 2640	10 000	2-3/4"x7-3/4"	70x198	9	4,3	18,0	8,5	1,2	0,7	H&L	1/4"	no
CP7264CVE	894 117 2640	10 000	2-3/4"x7-3/4"	70x198	9	4,3	18,0	8,5	1,7	0,8	H&L	1/4"	CV
CP7263E	894 107 2650	10 000	3"x4-1/4"	74x109	9	4,3	18,0	8,5	1,4	0,6	H&L	1/4"	no
CP7263CVE	894 117 2650	10 000	3"x4-1/4"	74x109	9	4,3	18,0	8,5	1,5	0,7	H&L	1/4"	CV

Все модели: Шланг внутр. 3/8" (9,5 мм) – при 90 фунтов/дюйм<sup>2</sup> (при 6,3 бар)

Спецификации приведены только для справки. См. документацию для каждого инструмента

### CP3650-085AB

Превосходная  
производительность  
и эргономика



#### ХАРАКТЕРИСТИКИ

- Размер подошвы 7" (180 мм)
- 2,3 л.с. (1700 Вт) высокопроизводительный мотор с системой контроля мощности
- Скорость холостого хода: 8 500 об/мин
- Сверхпрочный механизм конической зубчатой передачи
- Кнопка блокировки шпинделя
- Антивибрационная многопозиционная боковая рукоятка
- Шпиндель 5/8" – 11

#### ПРЕИМУЩЕСТВА

- Угловая полировальная машина для проведения общего промышленного обслуживания и применения на производстве
- Повышенная долговечность при выполнении трудоемких операций с периодичностью технического обслуживания до 2000 часов



### CP3650-085AB

#### CP3650-085AAE

Такие же характеристики, как и у CP3650-085AB с шпинделем M14

#### CP3650-075AB

Такие же характеристики, как и у CP3650-085AB с 7300 об/мин

#### CP3650-075AAE

Такие же характеристики, как и у CP3650-085AB с 7500 об/мин и шпинделем M14



См. аксессуары на стр. 102–105

### CP3650-120AB



Превосходная  
производительность  
и эргономика



#### CP3650-120AAE

Такие же характеристики, как и у CP3650-120AB со шпинделем M14

#### CP3650-135AC4SE

Такие же характеристики, как и у CP3650-120AB со шпинделем M14

#### ХАРАКТЕРИСТИКИ

- Размер подошвы 5" (125 мм)
- 2,3 л.с. (1700 Вт) высокопроизводительный мотор с системой контроля мощности
- Скорость холостого хода: 12 000 об/мин
- Сверхпрочный механизм конической зубчатой передачи
- Кнопка блокировки шпинделя
- Антивибрационная многопозиционная боковая рукоятка
- Шпиндель 5/8"

#### ПРЕИМУЩЕСТВА

- Угловая полировальная машина для проведения общего промышленного обслуживания и применения на производстве
- Повышенная долговечность при выполнении трудоемких операций с периодичностью технического обслуживания до 2000 часов

Все уникальные характеристики CP3650 смотрите на странице 68



CP3650-120AB

МОДЕЛЬ	Артикул	СКОРОСТЬ ХОЛ. ХОДА		МОЩНОСТЬ	РАЗМЕР ПОДОШВЫ		РЕЗЬБА ШПИНДЕЛЯ	ПОТРЕБЛЕНИЕ ВОЗДУХА ПРИ НАГРУЗКЕ		ПОТРЕБЛЕНИЕ ВОЗДУХА ПРИ НАГРУЗКЕ		ВЕС НЕТТО		ДЛИНА		УРОВЕНЬ ВИБРАЦИИ ISO 28927 (м/с²)		УРОВЕНЬ ЗВУКОВОГО ДАВЛЕНИЯ ISO 15744 - дБ (А)	ЗВУКОВАЯ МОЩНОСТЬ	ПОДВОД ВОЗДУХА
		об/мин	л.с.		л.с.	Вт		дюймы	мм	дюймы	кфм	л/с	кфм	л/с	фунты	кг	дюймы			
CP3650-075AB	615 160 7280	7500	2,3	1700	7	180	5/8-11	32	15	57,0	27,0	3,1	1,4	9	238	3,3	1,6	78	89	3/8"
CP3650-085AB	615 162 0190	8500	2,3	1700	7	180	5/8-11	42	20	68,0	32,0	3,0	1,4	9	238	3,4	1,7	80	91	3/8"
CP3650-120AB	615 160 7250	12000	2,3	1700	5	125	5/8-11	42	20	68,0	32,0	3,1	1,4	9	238	2,9	1,5	86	97	3/8"
CP3650-075AAE	615 160 7270	7500	2,3	1700	7	180	M14	32	15	57,0	27,0	3,0	1,4	9	238	3,3	1,6	79	90	3/8"
CP3650-085AAE	615 160 7260	8500	2,3	1700	7	180	M14	42	20	68,0	32,0	3,0	1,4	9	238	3,4	1,7	80	91	3/8"
CP3650-120AAE	615 160 7240	12000	2,3	1700	5	125	M14	42	20	68,0	32,0	3,0	1,4	9	238	2,9	1,5	85	96	3/8"
CP3650-135AC4SE	615 160 7290	13500	2,3	1700	4	115	3/8-24	53	25	74,0	35,0	3,3	1,5	9	238	4,8	3,6	85	96	3/8"

Все модели: Шланг внутр. 3/8" (9,5 мм) – при 90 фунтов/дюйм² (при 6,3 бар)

Спецификации приведены только для справки. См. документацию для каждого инструмента



## CP3850-65ABVE



**UNIQUE FEATURES**  
Premium Tool

**SUPER INDUSTRIAL**

### CP3850-60AB Превосходная производительность и эргономика

Такие же характеристики, как и у CP3850-35ABVE со скоростью холостого хода 6000 об/мин и без автобалансира

For ANSI markets

#### ХАРАКТЕРИСТИКИ

- Размер подошвы 9" (230 мм)
- 2,8 л.с. (2400 Вт) высокопроизводительный мотор с системой контроля мощности
- Скорость холостого хода: 6 500 об/мин
- Низкопрофильная угловая головка
- Сверхпрочный механизм конической зубчатой передачи
- Изогнутый корпус рукоятки
- Рычаг безопасности двойного действия
- Встроенный глушитель
- Регулируемый выпуск воздуха
- Кнопка блокировки шпинделя
- Автобалансир
- Антивибрационная многопозиционная боковая рукоятка
- Сертификат CE / не для рынка Северной Америки

#### ПРЕИМУЩЕСТВА

- Угловая полировальная машина для проведения общего промышленного обслуживания и применения на производстве
- Повышенная долговечность при выполнении трудоемких операций с периодичностью технического обслуживания до 2000 часов
- Самый большой крутящий момент для обеспечения максимальной производительности
- Непревзойденная эргономика

Все уникальные характеристики CP3850 смотрите на странице 72



CP3850-65ABVE

## CP3850-85ABVE

**Превосходная производительность и эргономика**

### ХАРАКТЕРИСТИКИ

**UNIQUE FEATURES**  
Premium Tool

- Размер подошвы 7" (180 мм)
- 2,8 л.с. (2400 Вт) высокопроизводительный мотор с системой контроля мощности
- Скорость холостого хода: 8 500 об/мин
- Низкопрофильная угловая головка
- Сверхпрочный механизм конической зубчатой передачи
- Изогнутый корпус рукоятки
- Рычаг безопасности двойного действия
- Встроенный глушитель
- Регулируемый выпуск воздуха
- Кнопка блокировки шпинделя
- Автобалансир
- Антивибрационная многопозиционная боковая рукоятка
- Сертификат CE / не для рынка Северной Америки

### ПРЕИМУЩЕСТВА

- Угловая полировальная машина для проведения общего промышленного обслуживания и применения на производстве
- Повышенная долговечность при выполнении трудоемких операций с периодичностью технического обслуживания до 2000 часов
- Самый большой крутящий момент для обеспечения максимальной производительности
- Непревзойденная эргономика



**SUPER INDUSTRIAL**

## CP3850-85ABVE

### CP3850-77AB

Такие же характеристики, как и у CP3850-38ABVE со скоростью холостого хода 7700 об/мин и без автобалансира для рынков ANSI



См. аксессуары на стр. 102–105

МОДЕЛЬ	АРТИКУЛ	СКОРОСТЬ ХОЛ. ХОДА		МОЩНОСТЬ		РАЗМЕР ПОДОШВЫ		РЕЗЬБА ШПИНДЕЛЯ		ПОТРЕБЛЕНИЕ ВОЗДУХА ПРИ НАГРУЗКЕ		ПОТРЕБЛЕНИЕ ВОЗДУХА ПРИ НАГРУЗКЕ		ВЕС НЕТТО		ДЛИНА		УРОВЕНЬ ВИБРАЦИИ ISO 28927 (м/с²)		УРОВЕНЬ ЗВУКОВОГО ДАВЛЕНИЯ	ЗВУКОВАЯ МОЩНОСТЬ	ПОДВОД ВОЗДУХА
		об/мин	л.с.	Вт	дюймы	мм	дюймы	мм	кфм	л/с	кфм	л/с	фунты	кг	дюймы	мм	a	k	ISO 15744 - дБ (A)			
<b>МОДЕЛИ ANSI</b>																						
CP3850-60AB	615 170 5000	6000	2,8	2100	9	230	5/8-11	38	18	80,0	38,0	5,1	2,3	13	340	<2,5		86	97	1/2"		
CP3850-77AB	615 170 4990	7700	2,8	2100	7	180	5/8-11	33	16	69,0	32,0	4,1	2,3	13	340	3,6	0,8	84	95	1/2"		
<b>МОДЕЛИ CE - НЕ ДЛЯ СЕВЕРНОЙ АМЕРИКИ</b>																						
CP3850-65ABVE	615 170 4980	6500	2,8	2100	9	230	5/8-11	44	21	80,0	38,0	5,1	2,3	13	340	<2,5		89	100	1/2"		
CP3850-85ABVE	615 170 4970	8500	2,8	2100	7	180	5/8-11	36	17	77,0	36,0	5,1	2,3	13	340	<2,5		87	98	1/2"		

Все модели: Шланг внутр. 5/8" (15 мм) – при 90 фунтов/дюйм² (при 6,3 бар)

Спецификации приведены только для справки. См. документацию для каждого инструмента



## Запасные детали и аксессуары

**УГЛОВЫЕ  
ПОЛИРОВАЛЬНЫЕ МАШИНЫ 2 И 3"**

**ПИСТОЛЕТНЫЕ  
ПОЛИРОВАЛЬНЫЕ МАШИНЫ**



CP3019-20AF

### ПОДОШВА

МОДЕЛЬ	ОПИСАНИЕ	АРТИКУЛ
CP9778	ø 4,75" (120 мм) подошва	KF137214
CP9778	ø 3,75" (95 мм) подошва	KF137215
CP9778	ø 3" (75 мм) подошва	KF137216
CP7202D	Подошва ROL-LOC 3", 1/4 - 20 внутренняя резьба (подлежит использованию с подошвой для подготовки поверхности)	CA158102

### АКСЕССУАРЫ В КОМПЛЕКТЕ

МОДЕЛЬ	ОПИСАНИЕ	АРТИКУЛ
CP3019-..	Выпускной шланг 31" (0,80 м) Плоский гаечный ключ	615 875 1060 615 801 0030

МОДЕЛЬ	ПОЗ.	ОПИСАНИЕ	АРТИКУЛ
CP3070	1	Диск-подошва 5" (125 мм)	205 054 8393
	2	Диск-подошва 3" (76 мм)	205 054 8383
	3	Фланцевая гайка	205 054 8403
	.	Комплект гаечных ключей	205 054 8333

### ДОПОЛНИТЕЛЬНЫЕ АКСЕССУАРЫ

#### ПОДОШВЫ



МОДЕЛЬ	САРАСИТУ	АРТИКУЛ
CP3019-..	2" (50 мм) подошва 3" (76 мм) подошва	205 054 9913 205 054 9923
CP3030-325AFR	2" (50 мм) подошва	205 054 9913
CP3030-4/5..AFR	3" (76 мм) подошва	205 054 9933

#### ГЛУШИТЕЛИ

МОДЕЛЬ	ОПИСАНИЕ	АРТИКУЛ
CP3019-..	Комплект глушителя Воздушный отсекатель	615 396 1010 615 396 1240
CP3030-..	Воздушный отсекатель	615 396 1240

#### СМАЗОЧНЫЙ ШПРИЦ



МОДЕЛЬ	ОПИСАНИЕ	АРТИКУЛ
CP3019-..	Смазочный шприц (объемом 0,8 ун - 24 г)	615 990 1490

#### ДЕРЖАТЕЛЬ ЦАНГИ



МОДЕЛЬ	ПОЗ.	САРАСИТУ	АРТИКУЛ
CP3030-4..AFR	1	Основание цангового патрона серии 200	615 523 0230
CP3030-5..AFR	2	Гайка крепления цанги серии 200	615 607 1440
	3	Цанга, ø1/8" (2,4-3,2 мм)	615 526 0610
	.	Цанга, ø5,2-6 мм	615 526 0620
	.	Цанга, ø1/4" (5,55-6,35 мм)	615 526 0630
	.	Цанга, ø7,2-8 мм	615 526 0640

#### СЕРВИСНЫЕ КОМПЛЕКТЫ



МОДЕЛЬ	АРТИКУЛ
CP3070-120G	205 054 8293
CP3030-3..	205 054 6403
CP3030-4..	205 054 7863
CP3030-5..	205 054 7923
CP9778	205 050 6663
CP9779	205 050 3853
CP9780	205 050 3863



## Запасные детали и аксессуары

### ЛЕНТОЧНЫЕ ПОЛИРОВАЛЬНЫЕ МАШИНЫ



#### ДОПОЛНИТЕЛЬНЫЕ АКСЕССУАРЫ

Серия CP5080-3260 - 12" (305 мм)  
**CP5080-3260 Series - 12" (305mm)**

	ОПОРА ЗАЩИТЫ	Артикул		ОПОРНЫЙ РОЛИК	Артикул	КОМПЛЕКТ СТЫКОВОЙ НАКЛАДКИ	Артикул
	12" (305 мм) ремень	205 054 5513					
	ШИНА	Артикул		ОПОРНЫЙ РОЛИК	Артикул	КОМПЛЕКТ СТЫКОВОЙ НАКЛАДКИ	Артикул
	1/2"x12" (13x300 мм) – 5/8" (16 мм)	205 054 5523		1/2" (13 мм) – 5/8" (16 мм)	205 054 6443	1/2" x 1.97" (12,5 x 50 мм)	205 054 6243
	1/2"x12" (13x300 мм) – 5/16" (8 мм)	205 054 5533		1/2" (13 мм) – 5/16" (8 мм)	205 055 0283	1/2" x 1-15/16" (12,5 x 49 мм)	205 054 6233
	1/8"x12" (3x300 мм)	205 054 5543		1/8" (3 мм)	205 054 6473		
	1/4"x12" (6x300 мм)	205 054 5553		1/4" (6 мм)	205 054 6493	5/16" x 2,05" (7,5 x 52 мм)	205 054 6253

#### CP5080-4200 Series - 18" (457mm) Серия CP5080-4200 - 18" (457 мм)

	ОПОРА ЗАЩИТЫ	Артикул		ОПОРНЫЙ РОЛИК	Артикул	КОМПЛЕКТ СТЫКОВОЙ НАКЛАДКИ	Артикул
	18" (450 мм) лента	205 054 5443					
	18" (450 мм) лента, с боковой рукояткой	205 054 7953					
	ШИНА	Артикул		ОПОРНЫЙ РОЛИК	Артикул	КОМПЛЕКТ СТЫКОВОЙ НАКЛАДКИ	Артикул
	5/8" - 3/4" x 18" (16 - 19 x 457 мм)	205 054 5453		5/8" (16 мм)	205 054 6433	3/4" x 2-1/8" (19,5 x 54 мм)	205 054 6263
	1/2" x 18" (13 x 457 мм)	205 054 5463		1/2" (13 мм)	205 055 0273	1 1/16" x 1-15/16" (17,5 x 49 мм)	205 054 6273
	1/8" to 1/2" x 18" (3 - 13 x 450 мм)	205 054 5473		1/8" (3 мм)	205 054 6473		
	1/2" x 18" (13 x 457 мм)	205 054 5483		1/2" (13 мм)	205 054 6483	1/2" x 2-1/8" (12,5 x 54 мм)	205 054 6283
	1/4" x 18" (6 x 457 мм)	205 054 5493		1/4" (6 мм)	205 054 6493	5/16" x 2,05" (7,5 x 52 мм)	205 054 6253
	1" x 18" (25 x 457 мм)	205 054 5503		1" (25 мм)	205 054 6423	26 x 55	205 054 6293

#### CP5080-5220 Series - 24" (610mm) Серия CP5080-5220 - 24" (610 мм)

	ОПОРА ЗАЩИТЫ	Артикул		ОПОРНЫЙ РОЛИК	Артикул	КОМПЛЕКТ СТЫКОВОЙ НАКЛАДКИ	Артикул
	24" (610 мм) лента	205 054 5413					
	ШИНА	Артикул		ОПОРНЫЙ РОЛИК	Артикул	КОМПЛЕКТ СТЫКОВОЙ НАКЛАДКИ	Артикул
	1/2"x24" (13x610 мм)	205 054 5423		1/2" (13 мм)	205 054 6443	1/2" x 1,97" (12,5 x 50 мм)	205 054 6243
	1/4" - 1/2"x24" (6 - 12x610 мм)	205 054 5433		1/4" (6 мм)	205 054 6473		



#### СЕРВИСНЫЕ КОМПЛЕКТЫ

МОДЕЛЬ	Артикул
CP5080-3260..	205 054 6403
CP5080-4200..	205 054 7863
CP5080-5220..	205 054 7923



# Полирование



## Запасные детали и аксессуары ЛЕНТОЧНЫЕ ПОЛИРОВАЛЬНЫЕ МАШИНЫ



### РЕМЕННЫЕ ПОЛИРОВАЛЬНЫЕ МАШИНКИ

ОПИСАНИЕ	ДЮЙМОВАЯ (ДЮЙМЫ)	МЕТРИЧЕСКАЯ (ММ)	МОДЕЛЬ 1/2	МОДЕЛЬ 2/2	ЗЕРНО	ЕДИНИЦА	Артикул №
Полировальная лента	1/8 x 12	3 x 300	CP5080-3260D12(K) + 2050545543 (с шиной)	-	120	10	894 016 9706
					80	10	894 016 9705
Полировальная лента	1/4 x 12	6 x 300	CP5080-3260D12(K) + 2050545553 (с шиной)	-	120	10	894 016 9710
					40	10	894 016 9707
					60	10	894 016 9708
					80	10	894 016 9709
Полировальная лента	1/2 x 12	13 x 300	CP5080-3260D12(K) + 2050545533 (с шиной)	-	120	10	894 016 9714
					40	10	894 016 9711
					60	10	894 016 9712
Полировальная лента	3/8 x 13	10 x 330	CP9779, CP858	-	80	10	894 016 9713
					100	10	894 016 9005
					120	10	894 016 9006
Полировальная лента	1/8 x 18	3 x 450	CP5080-4200H18 + 2050545474 (с шиной)	CP5080-5220H18 + 2050545474 (с шиной)	60	10	894 016 9003
					80	10	894 016 9004
					120	10	894 016 9716
Полировальная лента	1/4 x 18	6 x 450	CP5080-4200H18 + 2050545493 (с шиной)	CP5080-5220H18 + 2050545493 (с шиной)	120	10	894 016 9720
					40	10	894 016 9717
					60	10	894 016 9718
Полировальная лента	1/2 x 18	13 x 450	CP5080-4200H18	CP5080-5220H18 + 2050545463 (с шиной)	80	10	894 016 9719
					120	10	894 016 9724
					40	10	894 016 9721
Полировальная лента	3/4 x 18	20 x 450	CP5080-4200H18 + 2050545453 (с шиной)	CP5080-5220H18 + 2050545453 (с шиной)	60	10	894 016 9722
					80	10	894 016 9723
					120	10	894 016 9728
Полировальная лента	1 x 18	25 x 450	CP5080-4200H18 + 2050545503 (с шиной)	CP5080-5220H18	40	10	894 016 9725
					60	10	894 016 9726
					80	10	894 016 9727
Полировальная лента	3/4 x 20,4	20 x 520	CP9780	-	120	10	894 016 9732
					40	10	894 016 9729
					60	10	894 016 9730
Полировальная лента	1/4 x 24	6 x 600	CP5080-4220D24 + 2050545433 (с шиной)	-	80	10	894 016 9731
					100	10	894 016 9009
					120	10	894 016 9010
Полировальная лента	1/2 x 24	13 x 600	CP5080-4220D24	-	60	10	894 016 9007
					80	10	894 016 9008
					120	10	894 016 9736
Полировальная лента	1/4 x 24	6 x 600	CP5080-4220D24 + 2050545433 (с шиной)	-	40	10	894 016 9733
					60	10	894 016 9734
					80	10	894 016 9735
Полировальная лента	1/2 x 24	13 x 600	CP5080-4220D24	-	40	10	894 016 9737
					60	10	894 016 9738
					80	10	894 016 9739
<b>Комплект полировальных лент 12" – 10 шт. – CP</b>					80	1	
Nastro abrasivo	1/2 x 12	13 x 300	CP5080-3260D12(K) + 2050545533 (с шиной)	-	120	1	
					4913 Medium	1	205 054 5573
	1/4 x 12	6 x 300			80	1	
					120	1	
<b>Комплект полировальных лент 12" – 10 шт. – CP</b>					80	1	
Полировальная лента	3/4 x 18	20 x 450	CP5080-4200H18 + 2050545453 (с шиной)	CP5080-5220H18 + 2050545453 (с шиной)	120	1	
					4913 Medium	1	
Полировальная лента	1/2 x 18	13 x 450	CP5080-4200H18	CP5080-5220H18 + 2050545463 (с шиной)	80	1	205 054 5563
					120	1	
					4913 Medium	1	
Полировальная лента	1/4 x 18	6 x 450	CP5080-4200H18 + 2050545493 (с шиной)	CP5080-5220H18 + 2050545493 (с шиной)	80	1	
					120	1	

### СЕРВИСНЫЙ И РЕМОНТНЫЙ КОМПЛЕКТЫ



МОДЕЛЬ	СЕРВИСНЫЙ КОМПЛЕКТ	РЕМОНТНЫЙ КОМПЛЕКТ
CP7220/50..	894 015 8345	894 015 8346
Серия CP7225/55-3	894 016 3459	205 052 2433
Серия CP7215/55H	894 016 5875	205 052 2433
Серия CP7215/25/55	894 016 3459	205 052 2433
Серия CP7263/64/66/67	894 016 3459	

МОДЕЛЬ	СЕРВИСНЫЙ КОМПЛЕКТ
CP7265S/CP7265P	894 016 7963
CP7269S/CP7269P	894 016 7963
CP9778	205 050 6663
CP9779	205 050 3853
CP9780	205 050 3863



## Аксессуары ОРБИТАЛЬНЫЕ ПОЛИРОВАЛЬНЫЕ МАШИНЫ

### АКСЕССУАРЫ В КОМПЛЕКТЕ

МОДЕЛЬ	ОПИСАНИЕ	АРТИКУЛ
 CP7220/50E	6" (150 мм) подошва H&L (VELCRO)	615 990 1540
 CP7220/50HE	6" (150 мм) подошва PSA	615 990 1590
 CP7220/50CVE/ HCVE	6" (150 мм) подошва H&L с 6 отверстиями	615 990 1550
 CP7220/50SVE	6" (150 мм) подошва PSA с 6 отверстиями	615 990 1600
 CP9534/CP9674	6" (150 мм) подошва H&L с 6 отверстиями	352493
 CP7220/50SVE	Комплект для пылеудаления	894 015 8430

### ДОПОЛНИТЕЛЬНЫЕ АКСЕССУАРЫ

#### БЫСТРОСМЕННЫЙ ДВИГАТЕЛЬ



МОДЕЛЬ	PART NO.
CP7225-3 Series (Серия)	894 016 8370
CP7255-3 Series (Серия)	894 016 8371
CP7225 Series (Серия)	894 016 8372
CP7255 / CP35.. Series (Серия)	894 016 8373
CP7215 Series (Серия)	894 016 8374

#### ПЕРЕХОДНИК ДЛЯ ВАКУУМНЫХ ШЛАНГОВ ШЛИФМАШИН С ЦЕНТРАЛЬНЫМ ПЫЛЕУДАЛЕНИЕМ



МОДЕЛЬ	ОПИСАНИЕ	АРТИКУЛ
CP7220/50(H)CVE CP7225/55CVE-3, CP3514/15, CP7225/55/15CV(E), CP7255/15HCVE CP7263/64/66/67CVE	Переходник вакуумного шланга Ø 1" (25 мм) / Ø 1-1/4" (32 мм)	615 350 1170
CP7220/50(H)CVE CP7225/55CVE-3, CP3514/15, CP7225/55/15CV(E), CP7255/15HCVE CP7263/64/66/67CVE	Переходник вакуумного шланга Ø 1" (25 мм) / Ø 1-1/8" (28 мм)	615 804 4480

#### НАБОР ДЛЯ УДАЛЕНИЯ ПЫЛИ ДЛЯ ШЛИФМАШИН С САМОВСАСЫВАНИЕМ

МОДЕЛЬ	ОПИСАНИЕ	АРТИКУЛ
CP3512/13, CP7225/55/15SV(E)	Набор для удаления пыли (1 мешок и шланг)	205 052 2453
CP3512/13, CP7225/55/15SV(E)	Упаковка пылевых мешков 5 шт.	205 052 3203
CP3512/13, CP7225/55/15SV(E)	Пылевой мешок 1 шт.	205 052 3063

#### НАБОР ДЛЯ УДАЛЕНИЯ ПЫЛИ



МОДЕЛЬ	ОПИСАНИЕ	АРТИКУЛ
CP7220/7250 CP9534/9674	Набор для удаления пыли	894 015 8430

### ДОПОЛНИТЕЛЬНЫЕ АКСЕССУАРЫ

#### ПОЛИРОВАЛЬНЫЕ ПОДОШВЫ (РЕЗЬБА 5/16"-24)



МОДЕЛЬ	ОПИСАНИЕ	АРТИКУЛ
CP7220/50E	6" (150 мм) подошва H&L	205 052 3033
CP7220/50HE	6" (150 мм) подошва PSA	894 016 3455
CP7220/50CVE/HCVE	6" (150 мм) подошва PSA с 6 отверстиями	205 052 3043
CP7220/50SVE/HCVE	6" (150 мм) подошва PSA с 15 отверстиями	894 016 8235
CP7220/50SVE/HCVE	6" (150 мм) подошва H&L с 15 отверстиями	894 016 8236
CP9534/9674	6" (150 мм) подошва H&L	CA149405
CP9534/9674	6" (150 мм) подошва PSA с 6 отверстиями	615 990 1180
CP9534/9674	6" (150 мм) подошва H&L с 6 отверстиями	615 990 1260
CP9534/9674	Ключ для подошвы	164433

#### ПОЛИРОВАЛЬНЫЕ ПОДОШВЫ

МОДЕЛЬ	ОПИСАНИЕ	АРТИКУЛ
CP7225/55/15(H)	Ø 6" (150 мм) подошва PSA с 15 отверстиями	894 016 8235
CP7225/55/15(H)	Ø 6" (150 мм) подошва H&L с 15 отверстиями	894 016 8236
CP7225/55/15(H)	Ø 6" (150 мм) подошва PSA с 7 отверстиями	894 016 3457
CP7225/55/15(H)	Ø 6" (150 мм) подошва H&L с 7 отверстиями	894 016 3458
CP7225/55/15(H)	Ø 6" (150 мм) подошва PSA с 6 отверстиями	894 015 8621
CP7225/55/15(H)	Ø 6" (150 мм) подошва H&L с 6 отверстиями	894 015 8690
CP7225/55/15(H)	Ø 6" (150 мм) подошва PSA	894 016 3455
CP7225/55/15(H)	Ø 6" (150 мм) подошва H&L	894 016 3456
CP3513/15	Ø 5" (125 мм) подошва PSA с 5 отверстиями	894 016 6667
CP3512/14	Ø 5" (125 мм) подошва H&L с 5 отверстиями	894 016 6668
CP3511	Ø 5" (125 мм) подошва PSA	894 016 6665
CP3510	Ø 5" (125 мм) подошва H&L	894 016 6666
CP7225/55-3	Ø 3" (75 мм) подошва PSA без отверстий	894 016 7203
CP7263E	3"x4-1/4" (74x109 мм) – NV- подошва H&L	894 016 8997
CP7263CVE	3"x4-1/4" (74x109 мм) – CV- подошва H&L	894 016 8998
CP7264 Serie	2-3/4"x7-3/4" (70x198 мм) – CV- Комплект подошвы H&L	894 016 9002
CP7266E	3"-1/4"x5" (80x130 мм) – NV- подошва H&L	894 016 8999
CP7266CVE	3"-1/4"x5" (80x130 мм) – CV- подошва H&L	894 016 9000
CP7267 Serie	3-7/8"-5-5/8 delta (100x144 мм) – CV- Комплект подошвы H&L	894 016 9001

#### ПОЛИРОВАЛЬНЫЕ БУМАЖНЫЕ КРУГИ

ДИСКИ ДЛЯ ПОДГОТОВКИ ПОВЕРХНОСТЕЙ ROL-LOC  
(подлежат использованию вместе с подошвой ROL-LOC 3")

МОДЕЛЬ	ОПИСАНИЕ	АРТИКУЛ
CP7202D	Ø 3" (75 мм) - шлифовальный диск, зерно 60 (5 шт.)	894 016 1712
CP7202D	Ø 3" (75 мм) - шлифовальный диск, зерно 80 (5 шт.)	894 016 1713
CP7202D	Ø 3" (75 мм) - шлифовальный диск, зерно 100 (5 шт.)	894 016 1714
CP7202D	Ø 3" (75 мм) - шлифовальный диск, зерно 120 (5 шт.)	894 016 1715
CP7202D	Ø 3" (75 мм) - диск для подг. поверхн. (чистовая) (5 шт.)	894 016 1716
CP7202D	Ø 3" (75 мм) - диск для подг. поверхн. (промежут. подгот.) (5 шт.)	894 016 1717
CP7202D	Ø 3" (75 мм) - диск для подг. поверхн. (грубая подгот.) (5 шт.)	894 016 1718
CP7265/69	Стопорная шайба	KF129586

#### АКСЕССУАРЫ ДЛЯ ПОЛИРОВАЛЬНЫХ ИНСТРУМЕНТОВ

МОДЕЛЬ	ОПИСАНИЕ	АРТИКУЛ
CP9778	Фланец	205 048 5053
CP9778	Ключ	205 048 5043

#### ПОДОШВА

МОДЕЛЬ	ОПИСАНИЕ	АРТИКУЛ
CP9778	Ø 4,75" (120 мм) подошва	KF137214
CP9778	Ø 3,75" (95 мм) подошва	KF137215
CP9778	Ø 3" (75 мм) подошва	KF137216
CP7202D	Подошва ROL-LOC 3", 1/4 - 20 внутренняя резьба (должно Подлежит использованию с диском для подготовки поверхности)	CA158102

# Полирование



## Аксессуары

### АКСЕССУАРЫ CP3650 В КОМПЛЕКТЕ

МОДЕЛЬ	ПОЗ.	ОПИСАНИЕ	АРТИКУЛ
<b>CP3650</b>	1	Штуцер воздушного шланга 3/8" для шланга с внутр. диаметром 1/2" (13 мм)	615 704 0270
	2	Зажим шланга	615 263 0240
	3	Выпускной шланг	615 875 1130
	4	Гаечный ключ 17 мм	615 995 1070
	5	Боковая рукоятка	615 576 0380



МОДЕЛЬ	ПОЗ.	ОПИСАНИЕ	АРТИКУЛ
<b>CP3650-135AC4SE</b>	1	Антивибрационная боковая рукоятка	615 576 0660
	2	Фланец	615 606 5150
	3	Подшова с гайкой	615 990 1670
	4	Штифтовый ключ	615 802 0080

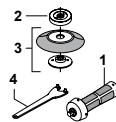

### ДОПОЛНИТЕЛЬНЫЕ АКСЕССУАРЫ CP3650

#### КОМПЛЕКТ ДЛЯ ПЫЛЕУДАЛЕНИЯ Ø5" (125 ММ) ДЛЯ ПОЛИРОВКИ (НЕ МЕТАЛЛИЧЕСКИХ) КОМПЗИТНЫХ МАТЕРИАЛОВ

МОДЕЛЬ	ПОЗ.	ОПИСАНИЕ	АРТИКУЛ
	1	Комплект в сборе	615 397 8280
	1	Присоска	615 504 1940
	2	Прокладка 15 мм (5/8")	615 643 0880
	2	Прокладка 15 мм (M14)	615 643 0870
	3	Юбка со щеткой 5"	615 570 2340
	4	Гайка (5/8")	615 606 0450
4	Гайка (M14)	615 606 0460	
5	Подшова 5" (жесткая) (82)	615 990 1990	
6	Штифтовый ключ 1-3/8"	615 802 0100	

#### КОМПЛЕКТ ДЛЯ ПЫЛЕУДАЛЕНИЯ Ø5" (125 ММ) ДЛЯ РЕЗКИ КОМПЗИТНЫХ МАТЕРИАЛОВ (АЛМАЗНЫЙ ДИСК)

МОДЕЛЬ	ПОЗ.	ОПИСАНИЕ	АРТИКУЛ
	1	Комплект в сборе	615 397 8300
	1	Гребенка с винтами	615 504 2170
	2	Торцевая накладка в сборе	615 504 2180
	3	Прокладка 6 мм – Отверстие 14 мм	615 643 0920
	3	Прокладка 6 мм – Отверстие 16 мм	615 643 0910
	4	Прокладка для шпинделя M14	615 643 0890
	4	Прокладка для 5/8" шпинделя	615 643 0900
	5	Фланцевая гайка M14	615 606 0460
	5	Фланцевая гайка 5/8"	615 606 0450
-	Штифтовый ключ	615 802 0670	

МОДЕЛЬ	ПОЗ.	ОПИСАНИЕ	АРТИКУЛ
<b>CP3650</b>	1	Комплект глушителя (55) (-11 дБ)	615 396 1660
	1	Антивибрационная боковая рукоятка	615 576 0660
	3	Армированный выпускной шланг в тканевой оплетке L= 0,75 м (30")	615 875 1160
	4	Зажим шланга	615 263 0240
	5	Воздушный отсекатель (-6 дБ)	615 396 9570
	6	Смазочный шприц (объемом 24 г)	615 990 1490
	7	Смазочный шприц для конечной зубчатой передачи (объемом 1 г)	615 990 1480
	8	Комплект лопастей (x100)	615 340 0640
.	Алмазный диск 5" (125 мм)	615 804 9150	

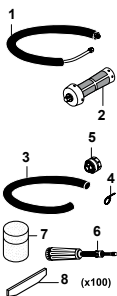

#### КОМПЛЕКТ ДЛЯ ПЫЛЕУДАЛЕНИЯ Ø7" (180 ММ) ДЛЯ ПОЛИРОВКИ (НЕ МЕТАЛЛИЧЕСКИХ) КОМПЗИТНЫХ МАТЕРИАЛОВ

МОДЕЛЬ	ПОЗ.	ОПИСАНИЕ	АРТИКУЛ
	1	Комплект в сборе	615 397 8290
	1	Присоска	615 504 1940
	2	Прокладка 15 мм (5/8")	615 643 0880
	2	Прокладка 15 мм (M14)	615 643 0870
	3	Юбка со щеткой 5"	615 570 2310
	4	Гайка (5/8")	615 606 0450
4	Гайка (M14)	615 606 0460	
5	Подшова 5" (жесткая) (82)	615 990 1980	
6	Штифтовый ключ 1-3/8" (35 мм)	615 802 0100	

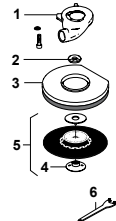

МОДЕЛЬ	ПОЗ.	ОПИСАНИЕ	АРТИКУЛ
	1	Комплект защиты 7" (180 мм)	615 504 2050

МОДЕЛЬ	ПОЗ.	ОПИСАНИЕ	АРТИКУЛ
	1	Полужесткая подошва Ø5" (125 мм) с гайкой M14 и 5/8" (макс. скорость 1200 об/мин)	615 804 0740

#### КОМПЛЕКТ ДЛЯ ПОЛИРОВКИ СТАНДАРТНЫМ АБРАЗИВНЫМ ДИСКОМ Ø5" (125 ММ)

МОДЕЛЬ	ПОЗ.	ОПИСАНИЕ	АРТИКУЛ
<b>CP3650 (A&amp;B)</b>	1	Комплект в сборе	615 396 0720
	1	Защита	615 504 1450
	2	Вентилируемая подошва	615 990 1270
	3	Шайба M14	615 641 0270
	3	Шайба 5/8"	615 642 0500
	4	Гайка (M14)	615 606 0220
4	Гайка (5/8")	615 606 0290	
5	Шестигранный ключ 5/16"	615 802 0610	
6	Штифтовый ключ 1-3/8" (35 мм)	615 802 0100	

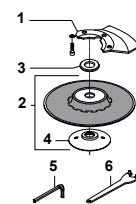





## Аксессуары

### ДОПОЛНИТЕЛЬНЫЕ АКСЕССУАРЫ CP3650

МОДЕЛЬ	ПОЗ.	ОПИСАНИЕ	АРТИКУЛ
<b>CP3650-075AAE</b> <b>CP3650-085AAE</b>	1	Подшова 7" (180 мм) (мягкая)	615 990 1330
	1	Подшова 7" (180 мм) (жесткая)	615 990 1340
	2	Гайка (M14)	615 606 0220
	2	Гайка (5/8")	615 606 0290
	-	Штифтовый ключ 1-3/8" (35 мм)	615 802 0100

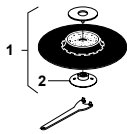

МОДЕЛЬ	ПОЗ.	ОПИСАНИЕ	АРТИКУЛ
<b>CP3650-075AAE</b> <b>CP3650-085AAE</b>	1	Жесткая подошва Velcro 7" (180 мм) (5/8"-11)	615 990 1450
	1	Жесткая подошва Velcro 7" (180 мм) (5/8"-11)	615 990 1370



МОДЕЛЬ	ПОЗ.	ОПИСАНИЕ	АРТИКУЛ
<b>CP3650-075AB</b> <b>CP3650-085AB</b>	1	Жесткая подошва Velcro 7" (180 мм) (5/8"-11)	615 990 1460
	1	Жесткая подошва Velcro 7" (180 мм) (5/8"-11)	615 990 1380



### КОМПЛЕКТ ДЛЯ ПОЛИРОВКИ ПОЛУЖЕСТКИМ ДИСКОМ Ø5" (125 мм)

МОДЕЛЬ	ПОЗ.	ОПИСАНИЕ	АРТИКУЛ
<b>CP3650-...AA</b>		<b>Комплект в сборе</b>	<b>615 396 0750</b>
	1	Защита (только для рынка CE)	615 504 1450
	2	Шайба M14	615 641 0270
	3	Гайка (M14)	615 606 0220
	4	Подшова	615 990 1290
	5	Шестигранный ключ 5/16"	615 802 0610
	-	Штифтовый ключ 1-3/8" (35 мм)	615 802 0100

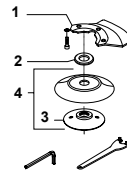

### ПОЛИРОВКА ПОДОШВОЙ SPIRACOOЛ (МАКС. 8500 ОБ/МИН) Ø7" (180 мм)

МОДЕЛЬ	ПОЗ.	ОПИСАНИЕ	АРТИКУЛ
<b>CP3650-075AB</b>	1	Подшова Spiracool	S091836
	2	Шестигранный ключ 5/16"	615 802 0610

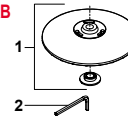

### СЕРВИСНЫЙ И РЕМОНТНЫЙ КОМПЛЕКТЫ



МОДЕЛЬ	АРТИКУЛ
<b>CP3650</b>	<b>205 055 6003</b>

### АКСЕССУАРЫ CP3850 В КОМПЛЕКТЕ

МОДЕЛЬ	ОПИСАНИЕ	АРТИКУЛ
<b>CP3850-60AB/77AB</b>	Антивибрационная боковая рукоятка	615 576 0660
	Штуцер воздушного шланга 1/2" для шланга с внутр. диаметром 5/8" (15 мм)	615 704 0140
	Задний фланец	615 503 1070

МОДЕЛЬ	ОПИСАНИЕ	АРТИКУЛ
<b>CP3850-65ABVE</b> <b>CP3850-85ABVE</b>	Антивибрационная боковая рукоятка	615 576 0660
	Штуцер воздушного шланга 1/2" для шланга с внутр. диаметром 5/8" (15 мм)	615 704 0140
	Автобалансир	615 990 1950

### ДОПОЛНИТЕЛЬНЫЕ АКСЕССУАРЫ CP3850

МОДЕЛЬ	ПОЗ.	ОПИСАНИЕ	АРТИКУЛ
	1	Жесткая подошва с гайкой 5/8", Ø 180 мм (7") – (макс. 8500 об/мин)	615 990 1340
	2	Смазочный шприц	615 990 1490
	3	Смазочный шприц для конической зубчатой передачи (объемом 1 л)	615 990 1480

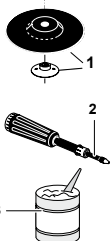

МОДЕЛЬ	ПОЗ.	ОПИСАНИЕ	АРТИКУЛ
<b>CP3850-65ABVE / CP3850-60AB</b>	1	Задний фланец (ABVE)	615 503 1070
	2	Штифтовый ключ 1-3/8" (35 мм)	615 802 0100
	3	Комплект мягкой подошвы 9" (230 мм)	615 990 1410

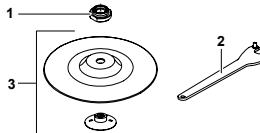

### СЕРВИСНЫЙ И РЕМОНТНЫЙ КОМПЛЕКТЫ



МОДЕЛЬ	ОПИСАНИЕ	СЕРВИСНЫЙ КОМПЛЕКТ
<b>CP3850</b>	Сервисный комплект для мотора	<b>205 055 3543</b>
	Сервисный комплект для шпинделя	<b>205 055 3553</b>
	Общий сервисный комплект	<b>205 055 3433</b>

# Полирование



## Аксессуары

### ДОПОЛНИТЕЛЬНЫЕ АКСЕССУАРЫ CP3850

#### КОМПЛЕКТ ДЛЯ ПЫЛЕУДАЛЕНИЯ Ø7" (180 мм) для полировки (НЕ МЕТАЛЛИЧЕСКИХ) КОМПОЗИТНЫХ МАТЕРИАЛОВ

МОДЕЛЬ	ПОЗ.	ОПИСАНИЕ	АРТИКУЛ
CP3850-85ABVE / CP3850-65ABVE / CP3850-77AB / CP3850-60AB	1	Комплект в сборе	205 055 3563
		Гребенка CP3850 с винтами	615 504 2190
		Накладка плотной посадки со щеткой	615 570 2310
		Прокладка 9 мм	615 643 0930
		Прокладка 6 мм – Отверстие 16 мм	615 643 0910
		Подошва 180 мм	615 990 2000
		Фланцевая гайка 5/8" N16 Штифтовый ключ	615 606 0470 615 802 0670

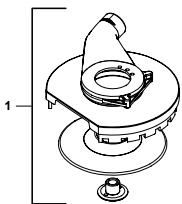

#### КОМПЛЕКТ ДЛЯ ПЫЛЕУДАЛЕНИЯ Ø7" (180 мм) для РЕЗКИ КОМПОЗИТНЫХ МАТЕРИАЛОВ (АЛМАЗНЫЙ ДИСК)

МОДЕЛЬ	ПОЗ.	ОПИСАНИЕ	АРТИКУЛ
CP3850-85ABVE / CP3850-65ABVE / CP3850-77AB / CP3850-60AB	1	Комплект в сборе	205 055 3573
		Гребенка CP3850 с торцевой накладкой в сборе	615 504 2200
		Прокладка 25 мм – Отверстие 16 мм	615 643 0900
	2	Прокладка для 5/8" H21	615 606 0480
		Штифтовый ключ Алмазное ножовочное полотно	615 802 0100 615 811 1450

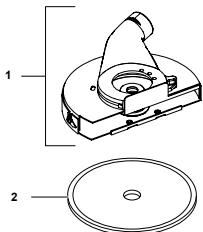

МОДЕЛЬ	ПОЗ.	ОПИСАНИЕ	АРТИКУЛ
CP3850-85ABVE / CP3850-77AB	1	Задний фланец (ABVE)	615 503 1070
	2	Комплект подошвы 7" (180 мм)	615 990 1330
	3	Штифтовый ключ 1-3/8" (35 мм)	615 802 0100

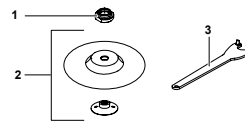

МОДЕЛЬ	ПОЗ.	ОПИСАНИЕ	АРТИКУЛ
CP3850-85ABVE / CP3850-77AB	1	Задний фланец (ABVE)	615 503 1070
	2	Жесткая подошва 7" (180 мм)	615 990 1340
	3	Штифтовый ключ 1-3/8" (35 мм)	615 802 0100

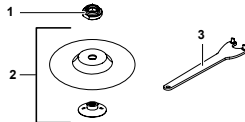

МОДЕЛЬ	ПОЗ.	ОПИСАНИЕ	АРТИКУЛ
CP3850-77AB	1	Подошва Spiracoal 7" (180 мм)	S091836
	2	Штифтовый ключ 1-3/8" (35 мм)	615 802 0100

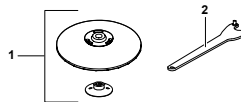

### РАЗМЕРЫ

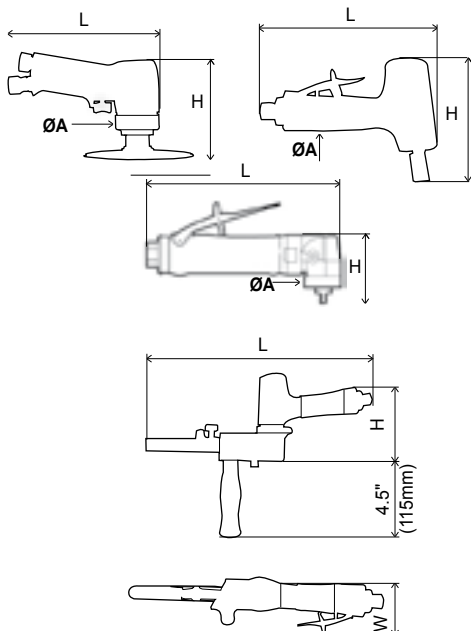

	L		H		A	
	дюймы	мм	дюймы	мм	дюймы	мм
CP7202	6,5	166	4,3	110		
CP3030-3...	6,1	154	4,1	103	1,6	41
CP3030-4...	6,8	174	3,7	93	1,7	43
CP3030-5...	6,8	174	5,5	139	1,7	43
CP3019-...AF	6,5	166	3,7	93	1,18	30
CP3070-120G	6,9	175	4,2	108	1,97	50
CP9778	8,2	203	4,5	115		

BELT SANDERS	L		H		A	
	дюймы	мм	дюймы	мм	дюймы	мм
CP858	11,8	300	3,35	85	1,78	45
CP9778	11,8	300	3,35	85	1,78	45
CP9780	14,4	365	4?14	105	2,75	70
CP5080-3260D12	11,4	290	3,7	95	2,7	70
CP5080-4200D24	15,3	390	4,5	115	2,9	75
CP5080-3260H18	13,4	340	9,8	250	3,1	80
CP5080-5220H18	13,4	340	9,8	250	3,1	80

**РАЗМЕРЫ**

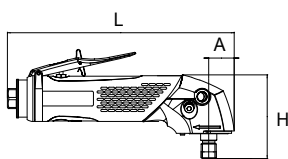
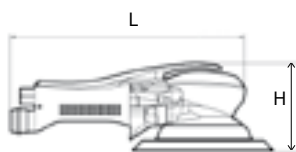
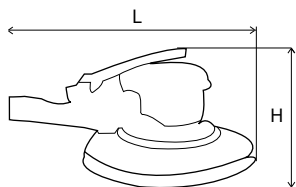

ОРБИТАЛЬНЫЕ ПОЛИРОВАЛЬНЫЕ МАШИНКИ	L		H	
	дюймы	мм	дюймы	мм
CP3510	6,29	160	4,13	105
CP3511	6,29	160	4,13	105
CP3512	8,3	211	4,13	105
CP3514	7,87	200	4,13	105
CP7215/25/55 - (NV)-E	7,28	185	4,13	105
CP7215CV/25CV/55CV -E	8,70	221	4,13	105
CP7215SV/25SV/55SV -E	9,13	232	4,13	105
CP7215H/55H-E	11,22	285	3,78	96
CP7215HCVE/55HCVE	11,22	285	3,78	96
CP7220/50E	5,0	127	3,7	95
CP7220/50SVE	7,3	186	3,26	83
CP7220/50CVE	7,3	186	3,26	83
CP7220/50HE	9,7	246	3,26	83
CP722/50HCVE	10	255	3,26	83
CP9534/CP9674	7,5	190	3,26	83
CP7263E	5,70	145	2,95	75
CP7263CVE	7,28	185	2,95	75
CP7264E	7,87	200	3,15	80
CP7264ECVE	9,45	240	3,15	80
CP7266E	6,10	155	2,75	70
CP7266CVE	7,67	195	2,75	70
CP7267E	7,28	185	3,94	100
CP7267CVE	8,85	225	3,94	100
CP7268	16,53	420	5,90	150

	L		H		A	
	дюймы	мм	дюймы	мм	дюймы	мм
CP3650-...AC4SE	9,37	238	3,44	87,5	1,05	26,8
CP3650-...AAE	9,37	238	3,45	87,8	1,05	26,8
CP3650-...AB	9,37	238	3,65	92,8	1,05	26,8
CP3850-...AB	13,15	334	4,27	107	1,14	29
CP3850-...ABVE	13,15	334	4,09	104	1,14	29